

# ÍNDICE TEMÁTICO

PRODUCTOS ANTI COVID-19

PÁGINA

MATERIA

03

MATEMÁTICAS

36

CIENCIAS

45

LECTOESCRITURA

67

MOVILIARIO PARA EL SALÓN

72

RECURSOS PARA EL SALÓN

81

PSICOMOTRICIDAD

113

ESTIMULACIÓN TEMPRANA

132

ACTIVIDADES ARTÍSTICAS

135

EDUCACIÓN FÍSICA

141

FORMACIÓN CÍVICA Y ÉTICA

143

VIDA DIARIA

148

DESARROLLO DE LA INTELIGENCIA



# Careta con soporte de plástico retráctil

Protección contra gotitas de flügge



Plástico protector que se retira antes de usar.

## CARACTERÍSTICAS

- SE LEVANTA
- EXCELENTE CALIDAD
- LAVABLE
- AJUSTA PERFECTAMENTE A LA CABEZA
- SE PUEDE USAR CON LENTES Y CUBRE BOCAS

**CONTENIDO:**  
1 Careta unitalla

**TAMAÑO:**  
32 x 22 cm

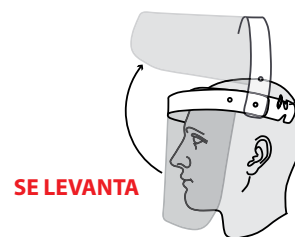
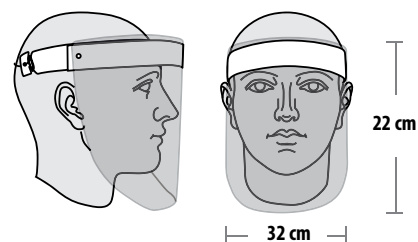

# Careta cubre bocas

Protección contra gotitas de flügge



Plástico protector que se retira antes de usar.



**CORTE ESPECIAL QUE EVITA POSIBLES LESIONES A LA PIEL**

## CARACTERÍSTICAS

- EXCELENTE CALIDAD
- BUENA PROTECCIÓN
- LAVABLE
- AJUSTA PERFECTAMENTE A LA CABEZA
- SE PUEDE USAR CON LENTES

**CONTENIDO:**  
1 Careta unitalla

**TAMAÑO:**  
16.5 x 12 cm

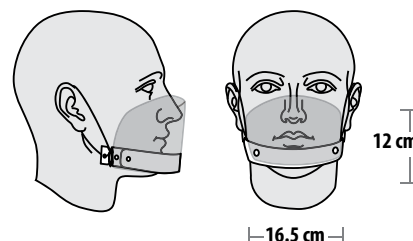

# Careta Lentes

Protección contra gotitas de flügge



**CORTE ESPECIAL  
QUE EVITA POSIBLES  
LESIONES A LA PIEL**

CARACTERÍSTICAS	
<ul style="list-style-type: none"> <li>• EXCELENTE CALIDAD</li> <li>• LAVABLE</li> <li>• AJUSTA PERFECTAMENTE A LA CABEZA</li> <li>• SE PUEDE USAR CON LENTES Y CUBRE BOCAS</li> </ul>	<p><b>CONTENIDO:</b> 1 Careta</p> <p><b>TAMAÑO:</b> 25 x 18.5 cm</p>

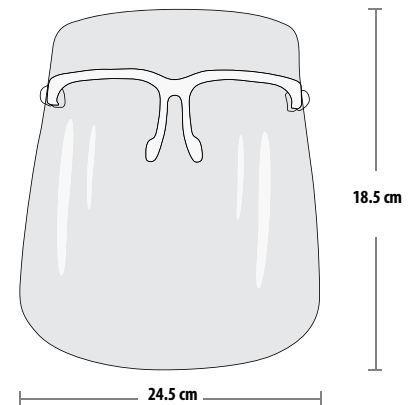

# Careta Ultraligera

Protección contra gotitas de flügge



**CORTE ESPECIAL  
QUE EVITA POSIBLES  
LESIONES A LA PIEL**

CARACTERÍSTICAS	
<ul style="list-style-type: none"> <li>• EXCELENTE CALIDAD</li> <li>• LAVABLE</li> <li>• AJUSTA PERFECTAMENTE A LA CABEZA</li> <li>• SE PUEDE USAR CON LENTES Y CUBRE BOCAS</li> </ul>	<p><b>CONTENIDO:</b> 1 Careta</p> <p><b>TAMAÑO:</b> 29 x 20 cm</p>

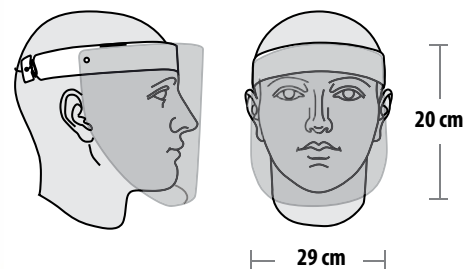

# Careta Infantil y Juvenil

Protección contra gotitas de flügg



Plástico protector que se retira antes de usar.

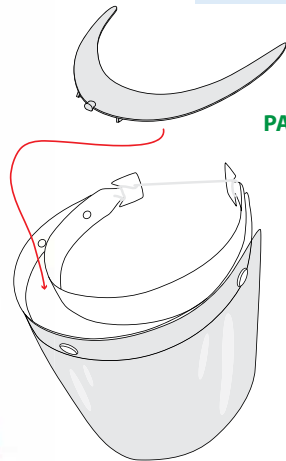

ADITAMENTO EN LA PARTE SUPERIOR PARA TOTAL PROTECCIÓN

CORTE ESPECIAL QUE EVITA POSIBLES LESIONES A LA PIEL

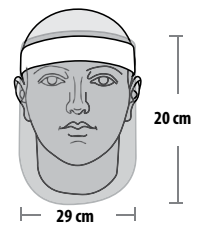
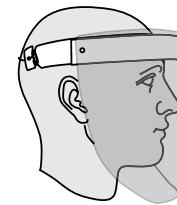

## CARACTERÍSTICAS

- EXCELENTE CALIDAD
- LAVABLE
- AJUSTA PERFECTAMENTE A LA CABEZA
- SE PUEDE USAR CON LENTES Y CUBRE BOCAS

**CONTENIDO:**  
1 Careta

**TAMAÑO:**  
29 x 20 cm

# Careta Infantil y Juvenil Decorada

Protección contra gotitas de flügg



Plástico protector que se retira antes de usar.

7 Modelos

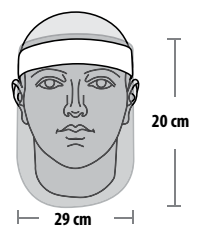
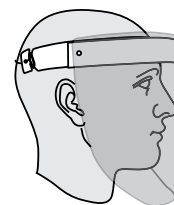

## CARACTERÍSTICAS

- EXCELENTE CALIDAD
- LAVABLE
- AJUSTA PERFECTAMENTE A LA CABEZA
- SE PUEDE USAR CON LENTES Y CUBRE BOCAS

**CONTENIDO:**  
1 Careta

**TAMAÑO:**  
29 x 20 cm

# Goggles con Careta

Protección contra gotitas de **flügge**



## CARACTERÍSTICAS

- EXCELENTE CALIDAD
- LAVABLE
- AJUSTA PERFECTAMENTE A LA CABEZA
- SE PUEDE USAR CON LENTES Y CUBRE BOCAS
- SE PUEDE DESARMAR Y USAR SIN CARETA

**CONTENIDO:**  
1 Careta

**TAMAÑO:**  
27 x 18 cm

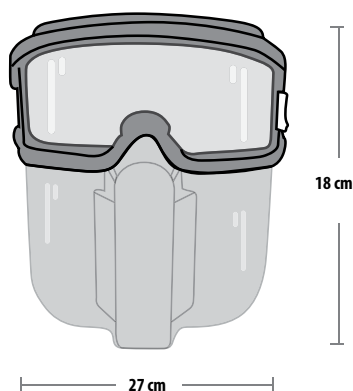

# Pantalla Protectora para Gorra o Sombrero

Protección contra gotitas de **flügge**



Plástico protector que se retira antes de usar.

## CARACTERÍSTICAS

- EXCELENTE CALIDAD
- LAVABLE
- AJUSTA PERFECTAMENTE A LA GORRA, SOMBRERO O CASCO
- SE PUEDE USAR CON LENTES Y CUBRE BOCAS

**CONTENIDO:**  
1 Careta

**TAMAÑO:**  
41 x 22 cm

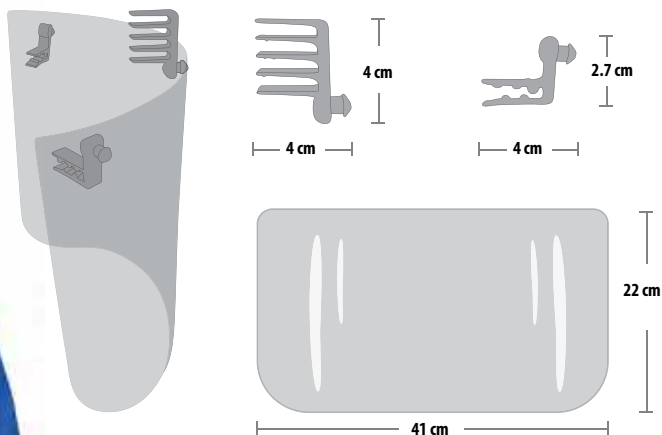

# Mampara de Protección Cúbica

## Ideal para escritorio

Protección contra gotitas de flügge



### CARACTERÍSTICAS

- EXCELENTE CALIDAD
- LAVABLE
- PANTALLA EN PET
- PERFIL EN POLIETILENO

**CONTENIDO:**  
1 Pieza

**TAMAÑO:**  
56 x 64 x 64 cm

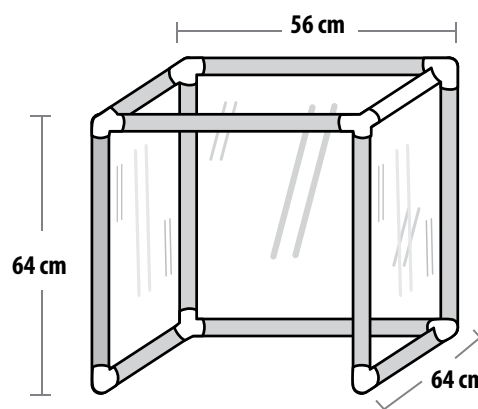

# Mampara de Protección

## Ideal para escritorio

Protección contra gotitas de flügge



### CARACTERÍSTICAS

- EXCELENTE CALIDAD
- LAVABLE
- PANTALLA EN PET
- PERFIL EN POLIETILENO

**CONTENIDO:**  
1 Pieza

**TAMAÑO:**  
63 x 52 x 23 cm

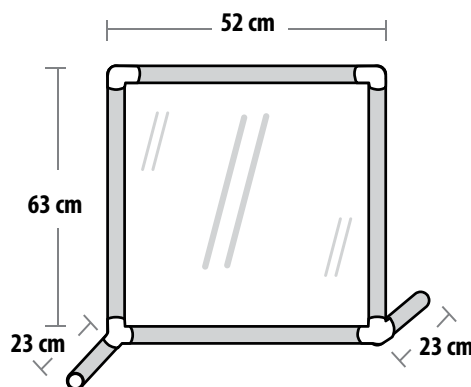

# Lentes de Seguridad



## CARACTERÍSTICAS

- EXCELENTE CALIDAD
- LAVABLE
- BUENA PROTECCIÓN
- SE PUEDE USAR CON LENTES
- POLICARBONATO

**CONTENIDO:**  
1 Pieza

**TAMAÑO:**  
15.5 x 6 x 15 cm

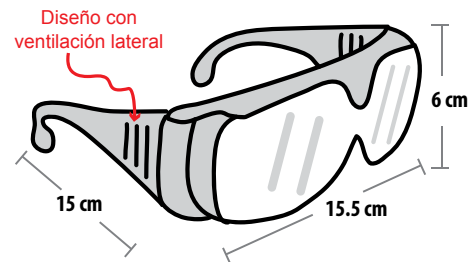

## DOS PRESENTACIONES:

En bolsa de celofán



En caja



# Goggles de Protección



## CARACTERÍSTICAS

- EXCELENTE CALIDAD
- LAVABLE
- BUENA PROTECCIÓN
- SE PUEDE USAR CON LENTES
- POLICARBONATO

**CONTENIDO:**  
1 Pieza

**TAMAÑO:**  
20 x 8 x 6.5 cm

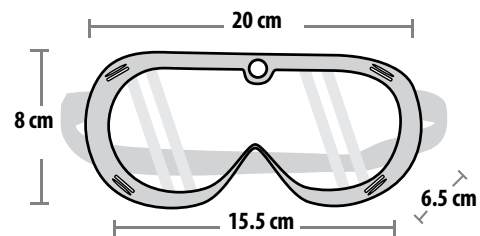

## DOS PRESENTACIONES:

En bolsa de celofán



En caja



## Tapete Sanitizante Chico para desinfectar zapatos



Tapete sanitizante para calzado, con pivotes los cuales hacen fricción con la suela del calzado atrapando las partículas contaminantes con ayuda del líquido sanitizante.

### CARACTERÍSTICAS

- EXCELENTE CALIDAD
- LAVABLE
- POM ( libre de PVC )
- NO LO ATACA EL CLORO

**CONTENIDO:**

1 Pieza

**TAMAÑO:**

37 x 31 x 2.5 cm

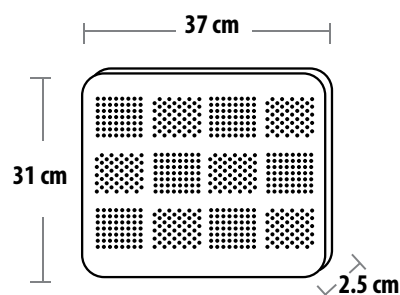

## Tapete Sanitizante Grande para desinfectar zapatos



Tapete sanitizante para calzado, con pivotes los cuales hacen fricción con la suela del calzado atrapando las partículas contaminantes con ayuda del líquido sanitizante.

### CARACTERÍSTICAS

- EXCELENTE CALIDAD
- LAVABLE
- POM ( libre de PVC )
- NO LO ATACA EL CLORO

**CONTENIDO:**

1 Pieza

**TAMAÑO:**

57 x 42 x 2.5 cm

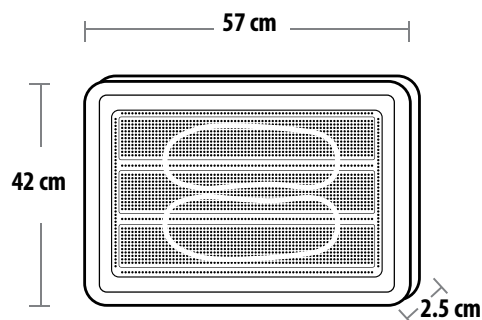



# Tapete Sanitizante Chico Doble

para desinfectar zapatos



Tapete sanitizante para calzado, con pivotes los cuales hacen fricción con la suela del calzado atrapando las partículas contaminantes con ayuda del líquido sanitizante.

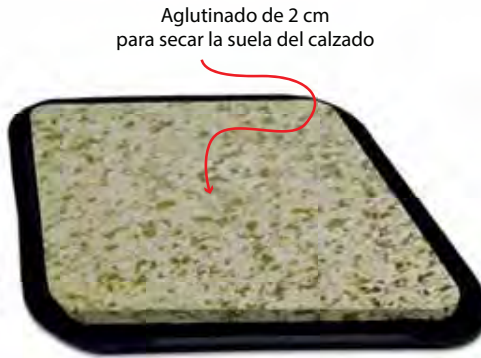

## CARACTERÍSTICAS

- EXCELENTE CALIDAD
- LAVABLE
- POM ( libre de PVC )
- NO LO ATACA EL CLORO
- AGLUTINADO DE 2 cm

**CONTENIDO:**  
3 Pieza

**TAMAÑO:**  
37 x 31 x 2.5 cm

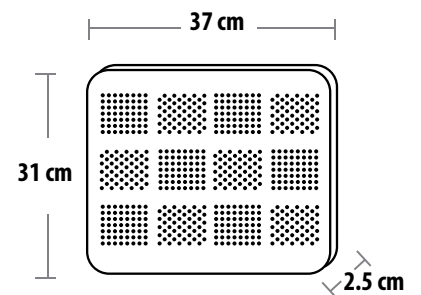

# Salva Orejas



## CARACTERÍSTICAS

- EXCELENTE CALIDAD
- LAVABLE
- POLIETILENO

**CONTENIDO:**  
1 Pieza

**TAMAÑO:**  
13.5 x 4 cm

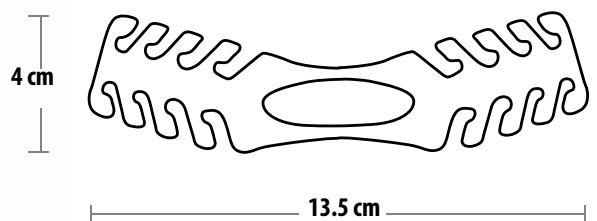

# Carteles Nueva Normalidad (uso general)

**PROTOCOLO DE SEGURIDAD SANITARIA GENERAL** SIGUE LOS SIGUIENTES PASOS:

**ANTES DE ENTRAR**

- DESINFECTARSE ANTES DE ENTRAR
- CONTROL DE TEMPERATURA OBLIGATORIO AL ENTRAR
- DESINFECTA TUS ZAPATOS ANTES DE ENTRAR

**DESPUÉS DE ENTRAR**

- MANTÉNTELA 1.5 M DE DISTANCIA MÍNIMA
- USO OBLIGATORIO DE CUBREBOCAS
- TOSE O ESTORNUDA EN EL ÁNGULO INTERNO DEL BRAZO

**NO SALUDAR DE MANO**      **NO TOCARSE LA CARA**

**LAVADO DE MANOS**

UTILIZA AGUA Y JABÓN, SIGUE LOS SIGUIENTES PASOS:

Tus manos están limpias

CON TUS MANOS LIMPIAS EVITAS ENFERMEDADES CONTAGIOSAS.

**CARACTERÍSTICAS**

- EXCELENTE CALIDAD
- IMPRESOS A DOS TINTAS
- CARTULINA SULFATADA 16 PTS.
- LAMINADO PLÁSTICO

**CONTENIDO:**  
1 Pieza

**TAMAÑO:**  
43 x 60 cm

# Letreros Nueva Normalidad (uso general)

**NO SALUDAR DE MANO**

**NO COMPARTIR OBJETOS, NI EQUIPO DE USO PERSONAL**

**CARACTERÍSTICAS**

- EXCELENTE CALIDAD
- IMPRESOS A DOS TINTAS
- CARTULINA SULFATADA 16 PTS.
- LAMINADO PLÁSTICO

**CONTENIDO:**  
1 Pieza

**TAMAÑO:**  
20 x 25 cm

**DEJAR ESPACIO LIBRE PARA TU SANA DISTANCIA**

**NO TOCARSE LA CARA**

**TOSE O ESTORNUDA EN EL ÁNGULO INTERNO DEL BRAZO**

**MANTENGA 1.5 M DE DISTANCIA MÍNIMA**

**DESINFECTA TUS ZAPATOS ANTES DE ENTRAR**

**LAVARSE LAS MANOS FRECUENTEMENTE**

**DESINFECTARSE ANTES DE ENTRAR**

**CONTROL DE TEMPERATURA OBLIGATORIO AL ENTRAR**

**USO OBLIGATORIO DE CUBREBOCAS**

**DESINFECTAR LAS ÁREAS Y UTENSILIOS DE TRABAJO**

# Carteles Nueva Normalidad (niños)



CARACTERÍSTICAS	
<ul style="list-style-type: none"> <li>• EXCELENTE CALIDAD</li> <li>• IMPRESOS A COLOR</li> <li>• CARTULINA SULFATADA 16 PTS.</li> <li>• LAMINADO PLÁSTICO</li> </ul>	<p><b>CONTENIDO:</b> 1 Pieza</p> <p><b>TAMAÑO:</b> 43 x 60 cm</p>

# Letreros Nueva Normalidad (niños)



CARACTERÍSTICAS	
<ul style="list-style-type: none"> <li>• EXCELENTE CALIDAD</li> <li>• IMPRESOS A COLOR</li> <li>• CARTULINA SULFATADA 16 PTS.</li> <li>• LAMINADO PLÁSTICO</li> </ul>	<p><b>CONTENIDO:</b> 1 Pieza</p> <p><b>TAMAÑO:</b> 20 x 25 cm</p>

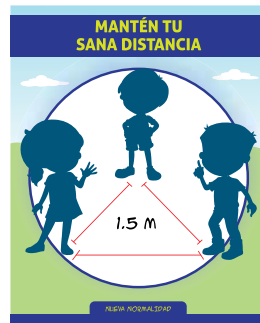

## Paquete Nueva Normalidad (uso general)



### CONTENIDO

#### 2 CARTELES DE CADA UNO

- Protocolo de Seguridad Sanitaria
- Lavado de Manos

**TAMAÑO:** 43 x 60 cm

#### 4 LETRETROS DE CADA UNO

- No Saludar de Mano
- No Compartir Objetos
- Dejar Espacio Libre
- No Tocarse la Cara

**TAMAÑO:** 20 x 25 cm

- Estornudo de Cortesía
- Mantenga Sana Distancia
- Desinfecta tus Zapatos
- Lavarse las Manos

- Desinfectar las Manos
- Control de Temperatura
- Uso de Cubrebocas
- Desinfecta Áreas y Utensilios.

## Paquete Nueva Normalidad (niños)



### CONTENIDO

#### 2 CARTELES DE CADA UNO

- Medidas de Prevención
- Lavado de Manos

**TAMAÑO:** 43 x 60 cm

#### 4 LETRETROS DE CADA UNO

- No Saludar de Mano
- No Compartir Objetos
- Mantén este Espacio Libre
- No Te Toques la Cara

**TAMAÑO:** 20 x 25 cm

- Estornudo de Cortesía
- Mantén tu Sana Distancia
- Desinfecta tu Calzado
- Lavado de Manos

- Uso de Gel Antibacterial
- Medir la Temperatura
- Uso de Cubrebocas
- Desinfecta Áreas y Utensilios.

## Etiquetas Sana Distancia



CARACTERÍSTICAS	
<ul style="list-style-type: none"> <li>• EXCELENTE CALIDAD</li> <li>• LAVABLE</li> <li>• VINIL IMPRESO CON SERIGRAFÍA</li> </ul>	<p><b>CONTENIDO:</b> 1 Pieza</p> <p><b>TAMAÑO:</b> Diámetro 20 cm</p>



## Letrero Mesa Desinfectada



CARACTERÍSTICAS	
<ul style="list-style-type: none"> <li>• EXCELENTE CALIDAD</li> <li>• LAVABLE</li> <li>• ACRÍLICO IMPRESO A UNA TINTA</li> </ul>	<p><b>CONTENIDO:</b> 1 Pieza</p> <p><b>TAMAÑO:</b> 21 x 14 cm</p>



## Letreros para Basurero



CARACTERÍSTICAS	
<ul style="list-style-type: none"> <li>• EXCELENTE CALIDAD</li> <li>• LAVABLE</li> <li>• VINIL IMPRESO CON SERIGRAFÍA</li> </ul>	<p><b>CONTENIDO:</b> 1 Pieza</p> <p><b>TAMAÑO:</b> 10 x 15 cm</p>

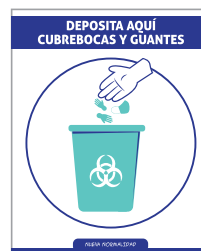



**NUEVO PRODUCTO**



**6092 Forma Números**

Material impreso dividido en secciones para aprender y practicar los valores de las posiciones de las cifras.

**Presentación:** 1 pieza de 31 x 8 cm  
**Nivel:** Preescolar - Primaria

**EMPAQUE:** BOLSA DE PLÁSTICO



**3266 Palillos Multiplicadores**

Sencilla dinámica que permite al niño familiarizarse con el sistema decimal y operaciones básicas.

**Presentación:** 20 pieza de 18 cm  
**Nivel:** Primaria



**NUEVO PRODUCTO**



**7124 Gira El Disco y Aprende Tablas de Multiplicar**

Gira el disco y coloca ambas flechas encontradas y podrás aprender sobre los diferentes temas.

**Presentación:** Bolsa de plástico con 1 pieza de 17 cm  
**Nivel:** Preescolar - Primaria

**EMPAQUE:** BOLSA DE PLÁSTICO



**6079 Ruleta Matemática de Sumas y Restas**

Se hace girar la ruleta cantando una operación con el número obtenido. Los niños tendrán que buscar en el tablero el resultado, o bien el número incógnita en la operación señalada y poner una ficha de color en donde se encuentra la respuesta correcta.

**Presentación:** 4 tableros de 21.5 x 30 cm  
**Nivel:** Preescolar - Primaria

**EMPAQUE:** CAJA DE CARTÓN



**6067 Ruleta Matemática Tablas de Multiplicar**

Se hace girar la ruleta cantando una operación con el número obtenido. Los niños tendrán que buscar en el tablero el resultado, o el número incógnita en la operación señalada y poner una ficha de color en donde se encuentra la respuesta correcta. El primer jugador que haga una secuencia de 3 fichas será el

ganador.  
**Presentación:** 8 tableros de 21.5 x 30 cm  
**Nivel:** Primaria

**EMPAQUE:** CAJA DE CARTÓN



**6078 Ruleta Matemática de Multiplicaciones y Divisiones**

Se hace girar la ruleta cantando una operación con el número obtenido. Los niños tendrán que buscar en el tablero el resultado, o el número incógnita en la operación señalada y poner una ficha de color en donde se encuentra la respuesta correcta. El primer jugador que haga una secuencia de 3 fichas será el ganador.

**Presentación:** 4 tableros de 21.5 x 30 cm  
**Nivel:** Primaria

**EMPAQUE:** CAJA DE CARTÓN

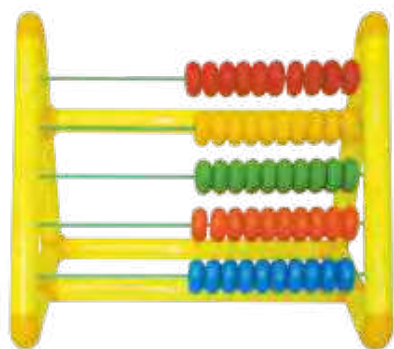

### 1003 Ábaco Piramidal 5 líneas

Su diseño es adecuado para niños de edades entre 3 y 10 años, en las primeras edades en que el niño juega reconociendo forma y color.

**Presentación:** Estructura tubular con 5 líneas de 60 x 60 cm con 10 donas.  
**Nivel:** Preescolar - Primaria



### 1008 Ábaco Piramidal 10 líneas

Su diseño es adecuado para niños de edades entre 3 y 10 años, en las primeras edades en que el niño juega reconociendo forma y color.

**Presentación:** Estructura de 10 líneas de 100 x 70 cm con 10 donas.  
**Nivel:** Preescolar - Primaria



### 1002 Ábaco Gigante 5 líneas

Ideal para la exposición del maestro frente al grupo. Su tamaño permite que el alumno, desde cualquier lugar del salón distinga la ubicación del valor posicional y sistema de base 10.

**Presentación:** Estructura tubular de 96 x 106 cm de 2".  
**Nivel:** Preescolar - Primaria



Colores de los tubos: ● ● ● ●



### 1022 Mini Ábaco 5 líneas

La ubicación del valor posicional en forma horizontal permite al alumno ubicar los números físicamente, su diseño es adecuado para edades entre 3 y 10 años.

**Presentación:** Una estructura tubular de 77 x 79 cm de 2".  
**Nivel:** Preescolar - Primaria



### 1000 Ábaco Gigante 10 líneas

Ideal para la exposición del maestro frente al grupo. Su tamaño permite que el alumno, desde cualquier lugar del salón distinga la ubicación del valor posicional y sistema de base 10.

**Presentación:** Estructura tubular de 130 X 106 cm de 2".  
**Nivel:** Preescolar - Primaria



Colores de los tubos: ● ● ● ●



### 1021 Mini Ábaco 10 líneas

La ubicación del valor posicional en forma horizontal permite al alumno ubicar los números físicamente, su diseño es adecuado para edades entre 3 y 10 años.

**Presentación:** Una estructura tubular de 77 x 79 cm de 2".  
**Nivel:** Preescolar - Primaria





**1010 Ábaco Japones Gigante**

Además del uso matemático para realizar las operaciones de suma, resta, multiplicación, división, cálculo de raíces y potencias, tiene la ventaja de poder usarlo en el salón de clases.

**Presentación:** 1 Abaco de 110x138 cm  
**Nivel:** Preescolar - Primaria

**EMPAQUE:**  
BOLSA DE PLÁSTICO



**7074 Juego del Gato y Cuadros Mágicos**

El tradicional juego del gato combinado con el juego matemático de los cuadros mágicos en donde el niño desarrolla habilidades matemáticas manejando constantes mágicas y a generar matrices.

**Presentación:** caja de 10 x 18.5 x 2.5 cm con 1 tablero 12 fichas gato y 18 fichas  
**Nivel:** Primaria

**EMPAQUE:**  
CAJA DE CARTÓN



**3220 Galletas de Relación Geométrica**

Novedoso juego de memoria en donde el niño tiene que descubrir en dónde quedó la galleta con la figura geométrica en relieve que tapó.

**Presentación:** 12 galletas de 5 cm aprox.  
**Nivel:** Primaria

**EMPAQUE:**  
CHAROLA MINI

**NUEVO PRODUCTO**



**2015 Jumbo Torre**

Material plástico soplado tamaño extra grande que simula la tradicional torre apilable en donde el alumno a través de operaciones matemáticas logra ser el ganador al final del derrumbe de la torre.

**Presentación:** 21 pzas. de 55x18x11 cm  
**Nivel:** Primaria

**EMPAQUE:**  
BOLSA DE PLÁSTICO

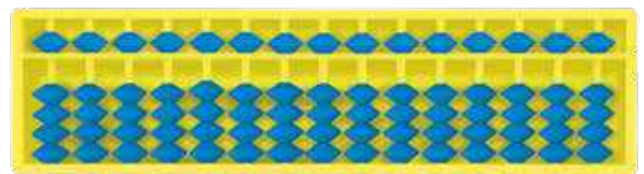

**1027 Ábaco Japonés 23 x 7 cm**

El uso del ábaco es una excelente forma de ejercitar el cerebro, manteniéndolo activo y ágil a cualquier edad. Su tamaño permite el fácil manejo para manos pequeñas.

**Presentación:** 1 pieza con 15 líneas  
**Nivel:** Preescolar - Primaria

**EMPAQUE:**  
BOLSA DE PLÁSTICO





### 6088 Libro Ábaco Japonés

Sabiduría milenaria aplicada a dinámicas de enseñanza de las matemáticas actuales. Desde los más pequeños con seriaciones, conteos y conjuntos a cosas más complicadas como sistemas numéricos, operaciones y más.

**Presentación:** 1 libro de 20 x 20 cm  
**Nivel:** Preescolar - Primaria

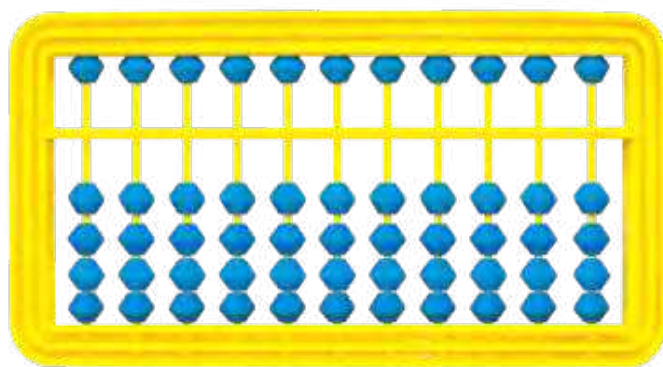

### 3349 Ábaco Japonés 23 x 13 cm

Además del uso matemático para realizar las operaciones de suma, resta, multiplicación, división, cálculo de raíces y potencias, en pleno siglo XXI el ábaco, su uso habitual fomenta la habilidad numérica, mejora la capacidad de concentración, de razonamiento lógico, la memoria, la agilidad mental, el procesamiento de información de forma ordenada y la atención visual. El uso del ábaco es una excelente forma de ejercitar el cerebro, manteniéndolo activo y ágil a cualquier edad.

**Presentación:** 1 pieza  
**Nivel:** Preescolar - Primaria



**EMPAQUE:**  
BOLSA DE  
PLÁSTICO



**NUEVO PRODUCTO**



**7112 Cuaderno de Trabajo Ábaco Japonés**

Excelente material de apoyo con ejercicios de operaciones básicas que ayudan al correcto uso del ábaco japonés.

**Presentación:** 1 pieza de 21.5 x 28 cm  
**Nivel:** Preescolar - Primaria

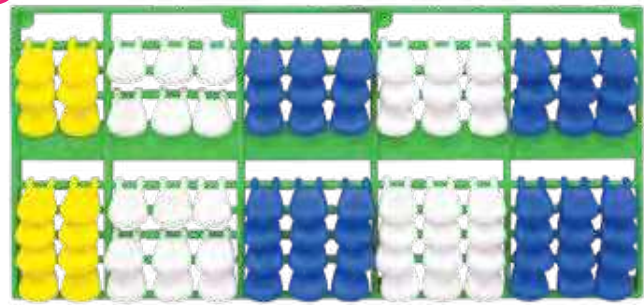

**1030 Ábaco Maya**

Material educativo que sirve de introducción a las matemáticas básicas tomando como referencia los números mayas, las operaciones realizables con este ábaco son de suma resta multiplicación y división. Tomando como unidad básica un grano de maíz.

**Presentación:** 1 pieza de 25 x 12 cm  
**Nivel:** Primaria

**EMPAQUE:** BOLSA DE PLÁSTICO

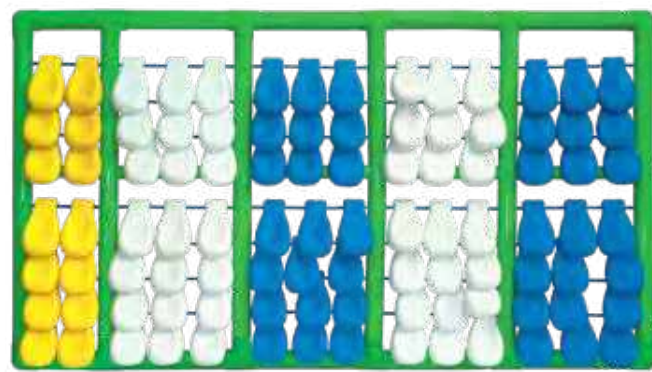

**1009 Ábaco Maya Jumbo**

Material educativo que sirve de introducción a las matemáticas básicas tomando como referencia los números mayas, las operaciones realizables con este ábaco son de suma resta multiplicación y división. Tomando como unidad básica un grano de maíz.

**Presentación:** 1 pieza de 100 x 56 cm  
**Nivel:** Primaria

**EMPAQUE:** BOLSA DE PLÁSTICO

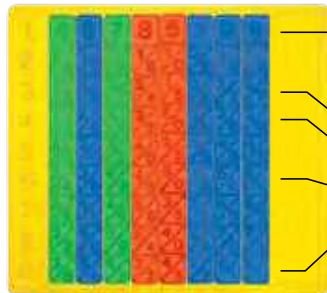

**MULTIPLICACIÓN**

$$\begin{array}{r}
 46785399 \\
 \times 96431 \\
 \hline
 46785399 \\
 140356197 \\
 187141596 \\
 280712394 \\
 + 421068591 \\
 \hline
 4511562810969
 \end{array}$$

**3333 Ábaco Napier**

El ábaco consta de un tablero con reborde en el que se colocarán las varillas neperianas para realizar las operaciones de multiplicación o división.

**Presentación:** Tablero de 25 x 25 cm y 30 regletas.  
**Nivel:** Primaria

**EMPAQUE:** BOLSA DE PLÁSTICO

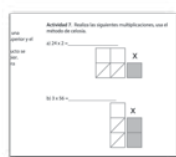
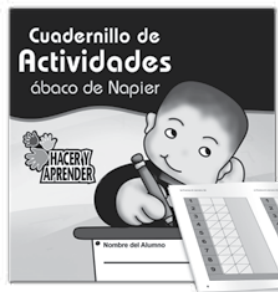

**7119 Cuaderno de trabajo Ábaco de Napier**

Sencillo y económico material para que los alumnos se ejerciten en el uso de los "Huesos de Napier"

**Presentación:** 20 piezas de 20 x 20 cm  
**Nivel:** Primaria



**7118 Libro Ábaco de Napier**

Sencillo manual para entender el manejo y conocer dinámicas para enseñar la utilización de los "Huesos de Napier"

**Presentación:** 1 pieza de 20 x 20 cm  
**Nivel:** Primaria

# MATEMÁTICAS



## 4008 Ecuaciones Lineales y Factorización

Con este material se pretende que los alumnos puedan apreciar a través de la representación por medio de áreas y operaciones algebraicas de multiplicación, división y factorización ayudándoles a su comprensión.

**Presentación:** Portafolio 36 x 45 cm con 1 Instructivo, 2 Tableros, 150 piezas "1", 40 piezas "x" y 16 piezas "x2"  
**Nivel:** Secundaria



## 4001 Kit Prueba Monterrey

Material que incluye fichas, patrones geométricos, varillas con sección transversal 1.5 x 1.5 para pruebas psicomotoras.

**Presentación:** Portafolio de 36 x 45 cm con 6 Bloques, 10 Barras, 20 Fichas  
**Nivel:** Primaria - Secundaria



## 4002 Kit Mini Cuerpos Rellenables

Material adecuado para practicar con la relación volumétrica con áreas.

**Presentación:** Portafolio de 36x45 cm con 12 Mini Cuerpos Rellenables  
**Nivel:** Preescolar - Primaria



## 4003 Kit Fracciones

Material adecuado con diferentes fracciones para operaciones matemáticas.

**Presentación:** Portafolio de 36 x 45 cm con 2 Ruletas, 1 Fracciones Circulares, 1 fracciones Triangulares, 1 Fracciones Rectangulares  
**Nivel:** Primaria - Secundaria



## 4000 Kit Boques Lógicos

Material en conjunto que incluye bloques lógicos, aros para conjunto, dados y ruleta para diversas operaciones de lógica y matemática.

**Presentación:** Portafolio de 36 x 45 cm con 80 Bloques, 4 Cubos, 1 Regla, 4 Círculos  
**Nivel:** Primaria - Secundaria



## 4105 Kit Teselas y Ángulos

Material adecuado con diferentes artículos para ayudar en el área de matemáticas.

**Presentación:** Portafolio de 36 x 45 cm con Regla Angular, Ruleta, Dominó Jr. Ángulos, Tablita y Patrón Geométrico y Geometrías Angulares.  
**Nivel:** Primaria - Secundaria



### 4103 Kit El Tiempo

Material adecuado con diferentes artículos para ayudar en el área de matemáticas.

**Presentación:** Portafolio de 36 x 45 cm con Flash Cards Reloj, Reloj Educativo, Reloj con Resaques Geométricos, Dominó Reloj, Match Reloj y Las estaciones del Año.  
**Nivel:** Primaria - Secundaria



### 4104 Kit de Probabilidad

Material adecuado con diferentes artículos para ayudar en el área de matemáticas.

**Presentación:** Tómbola, Ruleta, Dos Dados de Colores, Dos Dados de Puntos, 10 Fichas, Parchis, 1 Bolsa, Vaso y 50 Fichas Gigantes.  
**Nivel:** Primaria - Secundaria



### 4007 Matemáticas Básicas y Principios de Álgebra

Este material pretende que los alumnos puedan apreciar a través de la representación gráfica de operaciones aritméticas de multiplicación y división ayudándoles a su comprensión e introducirlos a conceptos básicos de álgebra.

**Presentación:** Portafolio 29 x 23 cm con 1 Instructivo, 1 Tablero, 50 piezas "1x1" y 20 piezas "x"  
**Nivel:** Primaria - Secundaria



### 4005 Kit Laboratorio de Matemáticas (SECUNDARIA)

Este conjunto de materiales manipulativos le permite al docente realizar una serie de dinámicas que ayudan en la comprensión de conceptos abstractos de matemáticas.

**Presentación:** Charola 33 x 24 x 20 cm con 1 Juego de la Oca, 1 Fracciones Circulares, 1 Mosaicos Lógicos, 1 Pentominó, 1 Dominó Jr. Fracciones Decimales, 1 Dominó Jr. Fracciones y Quebrados, Dados Polígono, Billetes y Monedas, 1 Geoplano, 1 Libro con Prácticas.  
**Nivel:** Secundaria

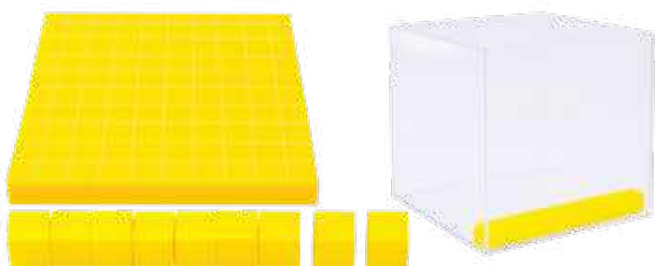

### 3165 Base 10 con Cubo Transparente

Juego matemático adecuado para el apoyo de la representación física de las unidades, decenas y centenas dentro de un cubo transparente que permite realizar cálculos volumétricos al permitir usar líquidos.

**Presentación:** 100 unidades de 1cm<sup>3</sup>, 10 decenas y 10 centenas.  
**Nivel:** Preescolar - Primaria



**EMPAQUE:**  
CHAROLA DE PLÁSTICO

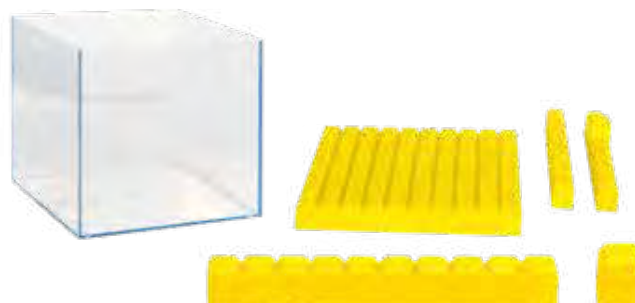

### 3229 Base 10 Conectable con Cubo

Juego matemático adecuado para el apoyo de la representación física de las unidades, decenas y centenas dentro de un cubo transparente que permite realizar cálculos volumétricos al permitir usar líquidos.

**Presentación:** 100 unidades de 1cm<sup>3</sup>, 10 decenas y 10 centenas.  
**Nivel:** Preescolar - Primaria



**EMPAQUE:**  
CHAROLA DE PLÁSTICO

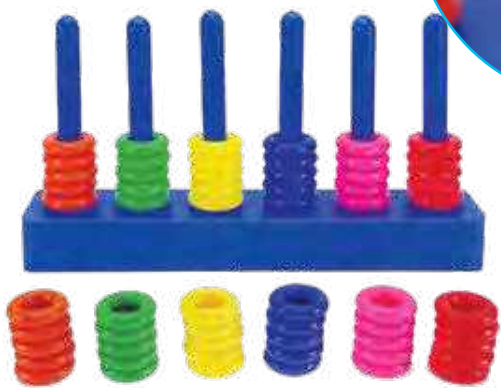

### 3196 Ábaco Mini Vertical

Adecuado para la enseñanza en el valor posicional y la representación numérica del sistema decimal

Presentación: 1 pza. de 12 x 20 cm  
Nivel: Preescolar - Primaria





### 3000 Ábaco Vertical

Descubre el milenario sistema de conteo que divertirá y enseñará el valor posicional, y con el que descubrirá la representación numérica del sistema decimal.

Presentación: 1 base de 26 x 10 cm. y 60 aros.  
Nivel: Preescolar - Primaria



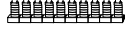

-  3277 base 2
-  3278 base 4
-  3279 base 8
-  3280 base 10



**Ábaco Conectable base**

Material similar al ábaco vertical tradicional pero con secciones ensamblables que permite manejar operaciones desde base 2 a base 10, ayudado a su comprensión y al entendimiento de la relación entre los diferentes sistemas.

**Presentación:** 1 juego, sección 4.5 x 4.2 x 12 cm.  
**Nivel:** Preescolar - Primaria

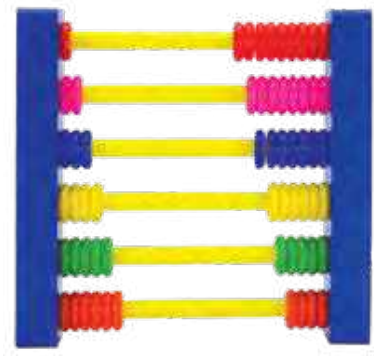

**3174 Ábaco Horizontal**

Adecuado para la representación numérica contemplando el valor posicional de forma horizontal permitiendo el fácil desplazamiento entre sus filas para el entendimiento hasta centenas de millar.

**Presentación:** 1 pza. de 21 cm  
**Nivel:** Preescolar - Primaria









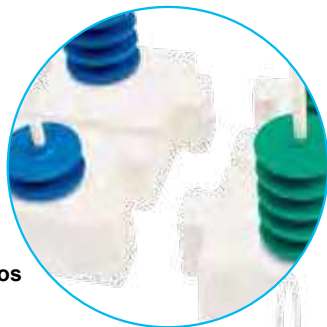

**4004 Plano Cartesiano**

Ideal para la representación gráfica de una relación matemática (funciones matemáticas y ecuaciones de geometría), o del movimiento o posición en física

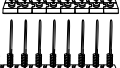
**Presentación:** 25 x 25 cm.  
**Nivel:** Primaria - Secundaria



-  3354 Dos Arcos
-  3355 Tres Arcos
-  3356 Cuatro Arcos
-  3357 Cinco Arcos
-  3358 Seis Arcos
-  3359 Siete Arcos
-  3360 Ocho Arcos
-  3361 Nueve Arcos
-  3362 Diez Arcos



**Ábaco de Arco**

Material similar al ábaco tradicional, pero con secuencias y ensamblables. Tiene la posibilidad de trabajar con 2 caras (lo que se suma por un lado es la resta por el otro...)

**Presentación:** Arcos de 28 cm de altura, 8.5 cm x 11.5 cm módulo  
**Nivel:** Preescolar - Primaria





**NUEVO PRODUCTO**

### 3216 Cubo Millar

Apoyo en la representación física de las unidades de millar, además de cálculos volumétricos.

**Presentación:** 1 pieza de 10 x 10 cm  
**Nivel:** Preescolar - Primaria

**EMPAQUE:**  
BOLSA DE PLÁSTICO

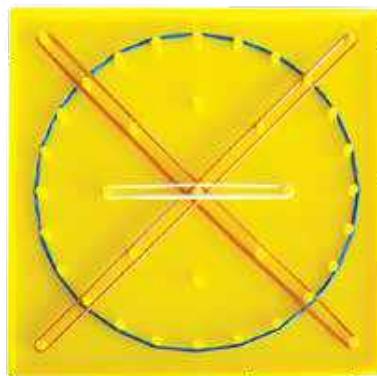

### 3275 Geoplano Jumbo 23 x 23 cm

Diviértete y explora la geometría y los conceptos numéricos fundamentales mediante actividades que te llevan a comprender de manera sencilla las matemáticas.

**Presentación:** 1 geoplano y ligas  
**Nivel:** Primaria

**EMPAQUE:**  
BOLSA DE PLÁSTICO

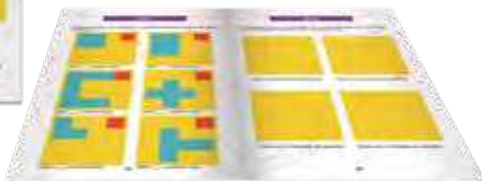

### 7121 Cuaderno para Geoplano

Excelente material de apoyo con ejercicios que ayudan al correcto uso del geoplano de dos caras.

**Presentación:** 1 pieza de 21.5 x 14 cm  
**Nivel:** Preescolar - Primaria

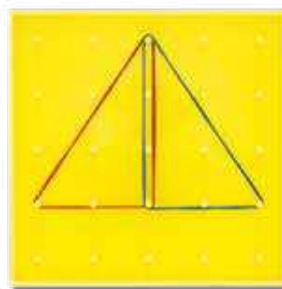

### 3062 Geoplano Doble Cara 17 x 17 cm

Diviértete y explora la geometría y los conceptos numéricos fundamentales mediante actividades que te llevan a comprender de manera sencilla las matemáticas.

**Presentación:** 1 geoplano y ligas  
**Nivel:** Primaria

**EMPAQUE:**  
BOLSA DE PLÁSTICO

**Detalle del tope para la liga**



### 7147 Geoplano 11x11 Pines con Seguros

Material de plástico adecuado para ejercicios matemáticos y de comprensión en donde por su diseño nos permite localizar puntos en el plano cartesiano realizar geometrías con las ligas incluidas, calcular áreas y perímetros, etc.

**Presentación:** 1 pieza de 23.5 x 23.5 cm  
**Nivel:** Primaria

**EMPAQUE:**  
BOLSA DE PLÁSTICO

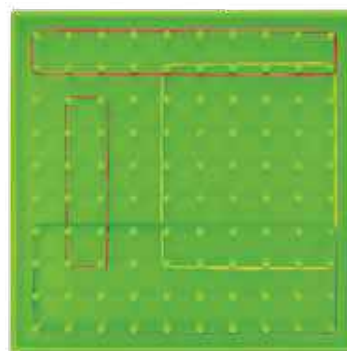

**NUEVO PRODUCTO**

### 3068 Geoplano 100 pines

Diviértete y explora la geometría y los conceptos numéricos fundamentales mediante actividades que te llevan a comprender de manera sencilla las matemáticas.

**Presentación:** 1 geoplano 17 x 17 cm y ligas  
**Nivel:** Primaria

**EMPAQUE:**  
BOLSA DE PLÁSTICO



**6100 Cromos Geometriza en el Geoplano**

Ilustraciones adecuadas a diferentes entornos y personajes que ayudan al alumno a la ubicación espacial así como reforzar el movimiento de pinza y reconocimiento de formas y colores.

**Presentación:** 12 pieza de 23 x 23 cm  
**Nivel:** Primaria



$$(1-x)(x-y) = x-y-x^2+xy$$

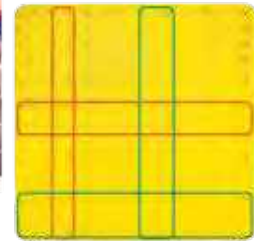

**4006 Factorizador Matemático**

Este material es un auxiliar en la enseñanza básica del álgebra. Podemos multiplicar, dividir y factorizar ecuaciones lineales de 1er y 2º grado de manera automática permitiendo ver al alumno las áreas que se generan en estas operaciones de una manera gráfica.

**Presentación:** 1 Instructivo, 1 tablero de 23 x 23 cm y 20 ligas  
**Nivel:** Secundaria

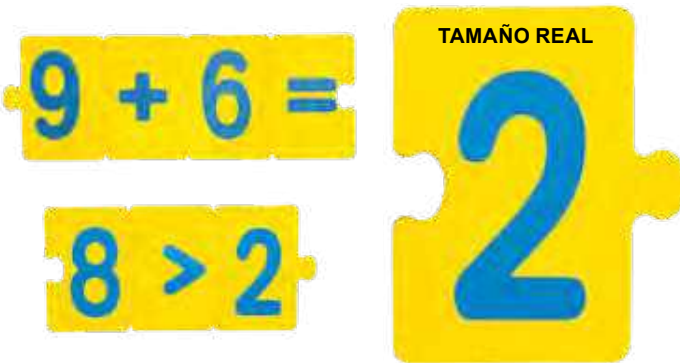

**3143 Números y Signos Conectables**

El ensamble con el que cuenta obliga al alumno a colocar las piezas en orden secuencial de acuerdo a lo requerido en ejercicios matemáticos.

**Presentación:** 70 piezas de 5 x 6 cm.  
**Nivel:** Preescolar - Primaria

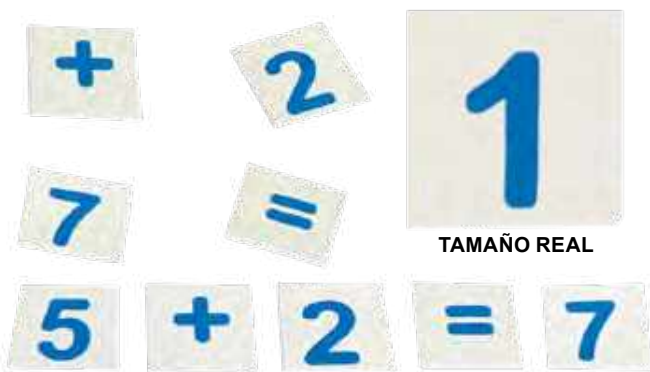

**6004 Números Impresos**

Números impresos que permiten al alumno reconocer y realizar operaciones matemáticas básicas.

**Presentación:** 125 pzas. de 3 x 3 cm  
**Nivel:** Preescolar - Primaria



**2087 Números Gigantes Soplados**

El tamaño de las piezas de este juego, así como su diseño permiten al alumno a través del tacto tener la ubicación y diseño propio de cada número, siendo éste, apoyo introductorio para el acercamiento numérico.

**Presentación:** 20 pzas. de 11 cm.  
**Nivel:** Preescolar - Primaria



**7085 Trazanúmeros de Madera**

Juego de destreza que permite al niño ejercitar el trazo de las letras, guiando el balín con un lápiz magnético por el laberinto de las letras hasta completar el trazo. Este juego desarrolla la psicomotricidad fina, la coordinación ojo-mano y la concentración.

**Presentación:** 1 pieza de 29 x 24 cm  
**Nivel:** Preescolar - Primaria





# MATEMÁTICAS



TAMAÑO REAL

## 3075 Números Didácticos

Juego que ayuda en el inicio al alumno al conocimiento numérico, los signos y números para realizar las operaciones básicas como suma, resta, multiplicación, división, mayor que y menor que.

Presentación: 80 piezas de 4.5 cm.  
Nivel: Preescolar - Primaria



## 3251 Números Enganchables Braille

Materal que desarrolla el sentido del tacto mientras el niño practica sus conocimientos en operaciones básicas.

Presentación: 96 piezas de 6 cm.  
Nivel: Preescolar - Primaria



## 3246 Números Táctiles

Acerca al alumno al conocimiento de los números, sus relieves permiten al manipularlos mayor retención de su forma y los inicia en el entrenamiento de su trazo.

Presentación: 105 piezas de 7 x 4.8 cm  
Nivel: Preescolar - Primaria

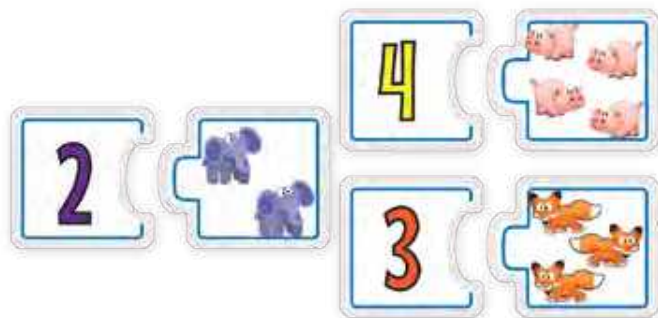

## 6009 Asociación de Números

Coordinación, asociación y aprendizaje de los números, introduce al niño al concepto numérico y conjuntos.

Presentación: 20 piezas de 7 X 7 cm.  
Nivel: Preescolar - Primaria

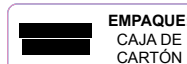

## 3256 Números Didácticos Gigantes

Acerca al alumno al conocimiento y manejo de los números, inicia a los más pequeños en su trazo y apoya sensorialmente su aprendizaje.

Presentación: 80 piezas de 8 x 5 cm  
Nivel: Preescolar - Primaria



## 6010 Numeración Posicional

La guía triangular en su parte derecha permite registrar y autocorregir el acomodo de unidades, decenas y centenas.

Presentación: 27 piezas de 7.5 x 5, 12.5 x 5 y 17 x 5 cm.  
Nivel: Primaria - Secundaria





Similar al tradicional libro de colorear por números en donde el niño tendrá que realizar la operación para identificar el color que tiene que aplicar.  
Las páginas son desprendibles para que el niño pueda decorar el salón de clase o su recámara.



**7115 Libro Colorea y Aprende Sumas y Restas**

Presentación: 1 pza. de 20x 20 cm  
Nivel: Primaria



**7116 Libro Colorea y Aprende Multiplicación y División**

Presentación: 1 pza. de 20x 20 cm  
Nivel: Primaria

# MATEMÁTICAS

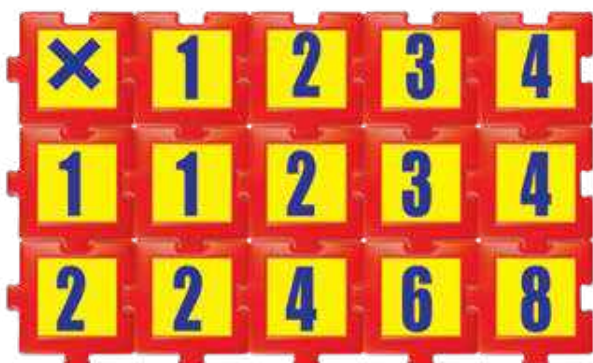

**2130 Tablero Didáctico Multiplicaciones y Letras 1**

**2131 Tablero Didáctico Multiplicaciones y Letras 2**

Novedoso material que redefine los tradicionales tableros didácticos para multiplicar y sumar así como para formar palabras, haciéndolos más amables y divertidos.

Presentación: 66 pzas. 2 caras de 8x8 cm  
Nivel: Preescolar - Primaria

**EMPAQUE:**  
BOLSA DE PLÁSTICO



**2073 Tabla Numérica**

La variación en los motivos impresos en el centro de cada pieza, permite la utilidad en las áreas de matemáticas y reconocimiento del medio. Además refuerza la selección por color, coordinación ojo-mano y estimulación al tacto.

Presentación: 42 piezas de 7.5 cm.  
Nivel: Preescolar - Primaria

**EMPAQUE:**  
CHAROLA DE PLÁSTICO



**2117 Trenecito de los Números**

Atractivo y divertido trenecito que va introduciendo a los más pequeños al mundo de los números.

Presentación: 2 Locomotoras y 10 vagones de 10 X 12 X 7 cm.  
Nivel: Preescolar - Primaria

**EMPAQUE:**  
BOLSA DE PLÁSTICO

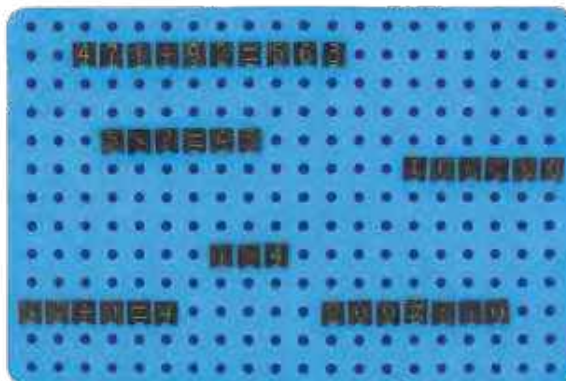

**3148 Tapete Matemático para Invidentes**

Este material permite a personas invidentes realizar operaciones aritméticas de la manera convencional, lo que permite facilitar su integración en grupos escolares.

Presentación: 1 tablero de 18 x 27 cm y 200 pijas  
Nivel: Primaria - Secundaria



**2091 Manitas Numéricas**

Su diseño permite introducir al alumno al conteo aritmético, además de realizar uniones entre las mismas, permitiendo en el alumno el desarrollo psicomotor.

Presentación: 34 pzas. 11.4x11.9 cm.  
Nivel: Preescolar - Primaria

**EMPAQUE:**  
CHAROLA DE PLÁSTICO



**3317 Manitas que Cuentan**

Divertido material en forma de manitas que cuentan con los dedos, permite introducir al niño tanto en el aprendizaje de los números como el concepto de unidades, decenas y centenas. Ayuda a interpolar conceptos numéricos entre ábacos y números.

Presentación: 80 pzas. de 6 cm.  
Nivel: Preescolar - Primaria

**EMPAQUE:**  
CHAROLA MINI



### 2124 Paletas Sumas y Restas

Mini pizarra en donde el maestro de una manera diferente y divertida promueve ejercicios para los alumnos en operaciones mentales de sumas y restas, también se puede involucrar a los alumnos para hacer dinámicas por equipos.

**Presentación:** c/14 paletas 2 caras de 7 x 15 x 3 cm  
**Nivel:** Preescolar - Primaria



### 2084 Dado Conjunto

Juego de percepción espacial, adecuado para introducción de conjuntos, conocimiento de los números y percepción sensorial.

**Presentación:** 24 piezas de 8 x 8 cm.  
**Nivel:** Preescolar - Primaria

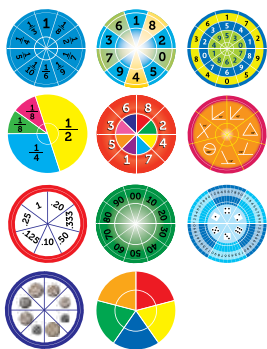
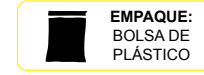

### 3364 Ruletas Auxiliares

Tableros que complementan actividades y dinámicas dentro del salón de clases en áreas como las matemáticas, la geometría, la estadística o bien dinámicas de integración y hasta ejercicios artísticos.

**Presentación:** 11 ruletas de 12x12x1 cm  
**Nivel:** Preescolar - Primaria



### 2119 Dado Polígono

Material poligonal con 10 caras introductorio a las operaciones básicas así como el reconocimiento de los números en bajo relieve sirviendo como guía al alumno tomando el dedo como referencia.

**Presentación:** 12 pzas. de 8 x 7 cm.  
**Nivel:** Preescolar - Primaria



### 3088 Reloj Educativo

Este juguete introduce al alumno al concepto del tiempo, además de acercarlo a la numeración braille, la sincronización de sus engranes entre horas y minutos lo hace real en el razonamiento de aprendizaje de la hora.

**Presentación:** 1 pieza de 12.5 cm.  
**Nivel:** Preescolar - Primaria



### 3107 Girógrafo Gigante Aritmético

Material plástico que por su diseño a través de anillos giratorios permite encontrar diferentes operaciones simples

**Presentación:** 1 pieza de 32.5 x 8cm  
**Nivel:** Preescolar - Primaria



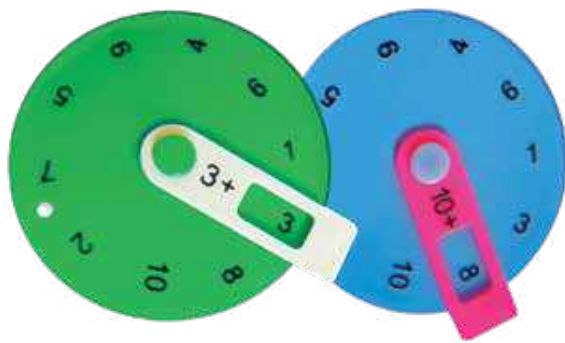

### 3093 Rueda Aritmética Suma y Resta

Juego adecuado para la práctica de operaciones básicas en multiplicación, división, suma y resta.

Presentación: 10 piezas de 13 cm.  
Nivel: Preescolar - Primaria



**EMPAQUE:**  
CHAROLA DE  
PLÁSTICO



### 3092 Rueda Aritmética Multiplicación y División

Juego adecuado para la práctica de operaciones básicas en multiplicación, división, suma y resta.

Presentación: 10 piezas de 13 cm.  
Nivel: Primaria



**EMPAQUE:**  
CHAROLA DE  
PLÁSTICO



### 3276 Cangrejito Sumador

Atractivo y divertido cangrejito que permite desarrollar dinámicas de práctica de operaciones de suma en parejas con autocorrección.

Presentación: 1 pieza de 15 x 17 aprox.  
Nivel: Preescolar - Primaria



**EMPAQUE:**  
BOLSA DE  
PLÁSTICO



### 3265 Cangrejito Multiplicador

Atractivo y divertido cangrejito que permite desarrollar dinámicas de práctica de operaciones de multiplicación en parejas con autocorrección.

Presentación: 1 pieza de 15 x 17 aprox.  
Nivel: Primaria



**EMPAQUE:**  
BOLSA DE  
PLÁSTICO



TAMAÑO REAL



### 3299 Regla con Rana Saltarina

Este material es una variación del ábaco con dos reglas con cursor en forma de ranita que al desplazarlas permiten realizar operaciones aritméticas de adición, sustracción y multiplicación.

Presentación: 2 piezas de 32 cm.  
Nivel: Primaria



**EMPAQUE:**  
BOLSA DE  
PLÁSTICO



### 3209 Pirinola Aritmética

El tradicional juego de la Perinola llevado a una escala gigante. Con este divertido juego los niños comprenden el concepto de la adición y la sustracción de una manera intuitiva y natural, desarrollando adicionalmente habilidades del pensamiento.

Presentación: 3 Perinolas de 9.5 x 19 cm y 4 dados de 3.4 x 3.4 cm  
Nivel: Primaria



**EMPAQUE:**  
BOLSA DE  
PLÁSTICO



### Dominó Jumbo

Siguiendo las mismas reglas del dominó tradicional, refuerza en el niño, entre otros aspectos, la correspondencia grafofonética, así como la correspondencia entre oralidad y escritura, mediante personajes, alimentos, prendas, animales y otras imágenes.



**3391 Dominó Jumbo Ilustrado Figuras Geométricas**

Presentación: 28 piezas de 6.5 x 12.5 cm  
Nivel: Preescolar - Primaria

**EMPAQUE:**  
CAJA DE  
CARTÓN



**3393 Dominó Jumbo Ilustrado Puntos Mariquita**

Presentación: 28 piezas de 6.5 x 12.5 cm  
Nivel: Preescolar - Primaria

**EMPAQUE:**  
CAJA DE  
CARTÓN



**3395 Dominó Jumbo Ilustrado Números**

Presentación: 28 piezas de 6.5 x 12.5 cm  
Nivel: Preescolar - Primaria

EMPAQUE:  
CAJA DE  
CARTÓN



**3046 Dominó Jumbo Números**

Presentación: 32 pzas. de 6.5 x 12.5 cm  
Nivel: Preescolar - Primaria

EMPAQUE:  
CAJA DE  
CARTÓN

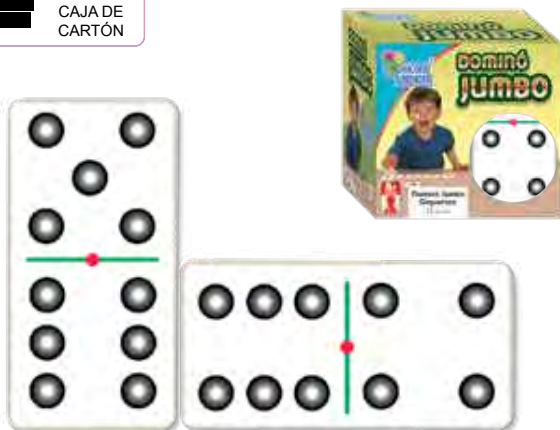

**7215 Dominó Jumbo Tradicional**

Presentación: 28 piezas de 6.5 x 12.5 cm  
Nivel: Preescolar - Primaria

EMPAQUE:  
CAJA DE  
CARTÓN



**3144 Dominó Jumbo Reloj**

Excelente apoyo autocorrectivo para el conocimiento de la hora.

Presentación: 24 pzas. de 6.5x12.5 cm  
Nivel: Preescolar - Primaria

EMPAQUE:  
CAJA DE  
CARTÓN



**7218 Dominó Jumbo Números Changuito**

Semejante al dominó tradicional. Ayuda al niño a aprender los números del 1 al 10.

Presentación: 24 piezas de 6.5x12.5 cm  
Nivel: Preescolar - Primaria

EMPAQUE:  
CAJA DE  
CARTÓN



**3147 Dominó de Relaciones Mixto**

Semejante al dominó tradicional. Ayuda al niño a aprender los números del 1 al 10.

Presentación: 30 piezas de 6 x 12 cm.  
Nivel: Preescolar - Primaria

EMPAQUE:  
CAJA DE  
CARTÓN



Dominó Jr.

Al igual que el dominó tradicional refuerza la parte matemática siguiendo las mismas reglas del dominó.

Presentación: 28 piezas de 3 X 5.5 cm

EMPAQUE:  
CAJA DE  
CARTÓN

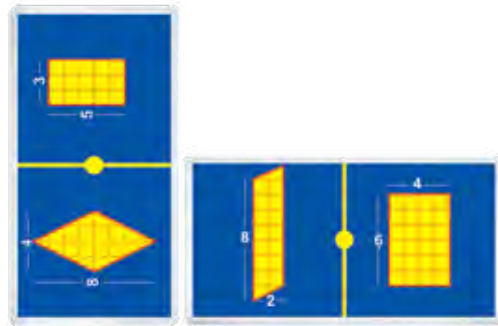

3193 Dominó Jr. Áreas

Nivel: Primaria

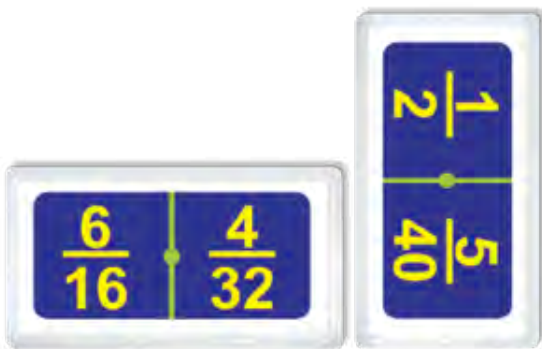

3387 Dominó Jr. Fracciones Equivalentes

Nivel: Primaria

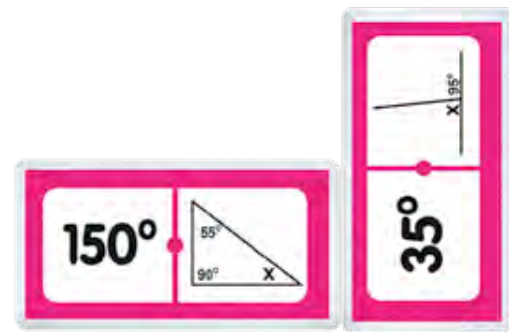

6069 Dominó Jr. Ángulos

Nivel: Primaria

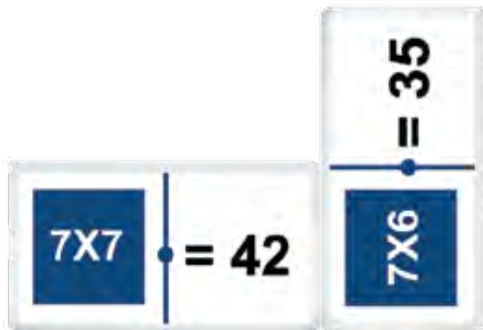

3159 Dominó Jr. Tablas de Multiplicar

Presentación: 100 piezas de 3 X 5.5 cm

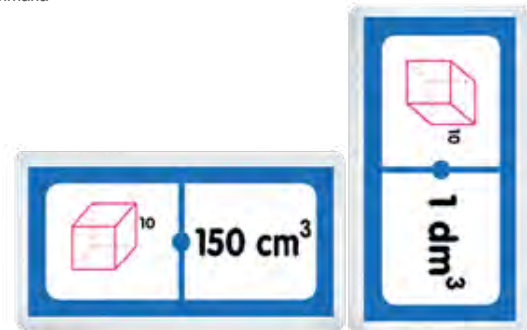

6070 Dominó Jr. Volúmenes

Nivel: Primaria

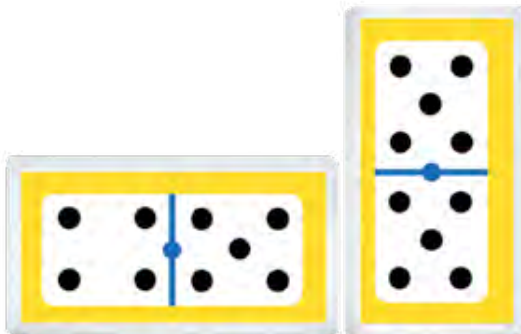

6073 Dominó Jr. Puntos

Nivel: Preescolar, Primaria, Secundaria



6071 Dominó Jr. Equivalencia Longitudes

Nivel: Primaria





**Dominó Jr.**

Al igual que el dominó tradicional refuerza la parte matemática siguiendo las mismas reglas del dominó.

Presentación: 28 piezas de 3 X 5.5 cm  
Nivel: Primaria

EMPAQUE:  
CAJA DE  
CARTÓN



**3050 Dominó Jr. Fracciones**

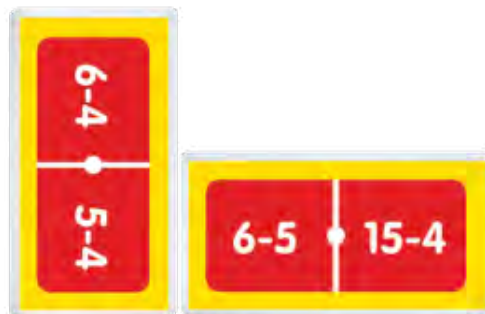

**3274 Dominó Jr. Menos a Menos**



**3052 Dominó Jr. Porcentajes**

Refuerza el conocimiento porcentual con sistema de autocorrección por color.



**3198 Dominó Jr. Números Romanos y Arábigos**



**3194 Dominó Jr. Números Enteros**

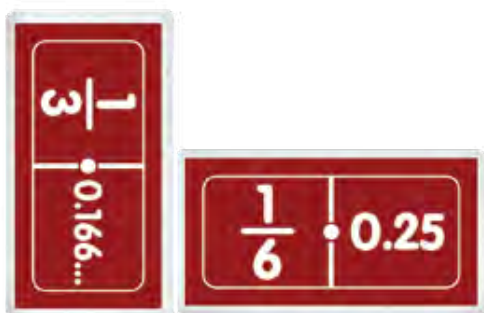

**3195 Dominó Jr. Fracciones y Quebrados**

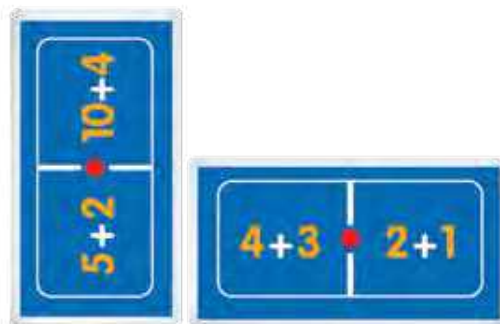

**3249 Dominó Jr. Más a Más**



**Dominó Jr.**

Al igual que el dominó tradicional refuerza la parte matemática siguiendo las mismas reglas del dominó.

Presentación: 28 piezas de 3 X 5.5 cm  
Nivel: Secundaria

EMPAQUE:  
CAJA DE  
CARTÓN

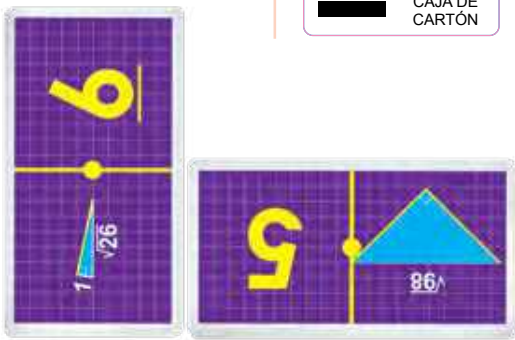

**3197 Dominó Jr. Teorema de Pitágoras**

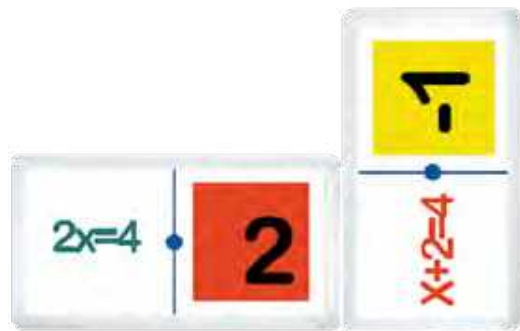

**3048 Dominó Jr. Algebraico**

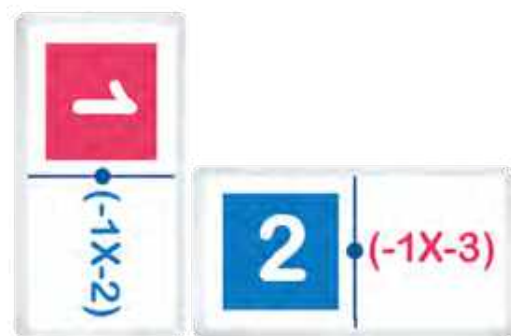

**3051 Dominó Jr. Regla de Signos de Multiplicación**

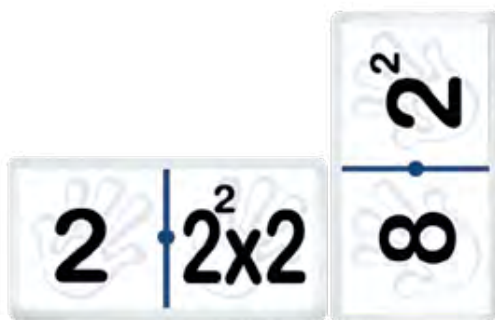

**3128 Dominó Jr. Potencias**



**3049 Dominó Jr. Regla de Signos de División**

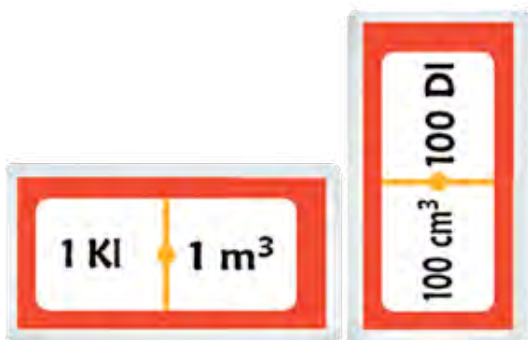

**6072 Dominó Jr. Equivalencia Volúmenes**



**3132 Dominó Jr. Raíces y Potencias**

Presentación: 24 piezas

# MATEMÁTICAS

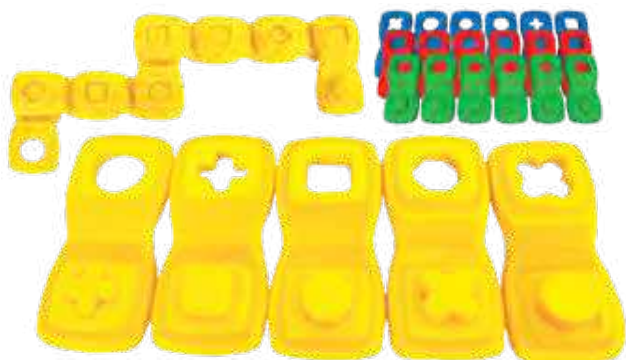

## 3123 Dominó Lógico

Este dominó refuerza la parte de conocimiento en diferentes geometrías obligando al alumno al razonamiento en tres dimensiones.

**Presentación:** 60 piezas de 10x 4.5 cm  
Diferentes colores.  
**Nivel:** Preescolar - Primaria



## 3156 Riel Multisusos Regleta

Adecuado para ejercicios comparativos con la regleta, sumas, restas y demás operaciones matemáticas, además de utilizar el concepto de conversiones a través del decímetro, centímetro y metro.

**Presentación:** 6 piezas de 3 x 10 cm.  
**Nivel:** Primaria

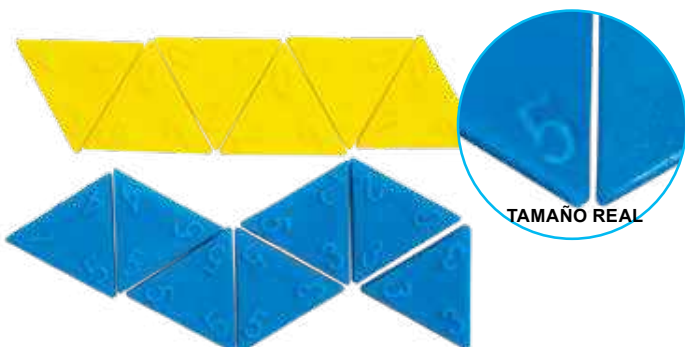

## 3173 Triominó

Ayuda en el aprendizaje de las geometrías tomando en cuenta el área plana con alto relieve en la numeración braille para fomentar el juego con personas discapacitadas visualmente.

**Presentación:** 56 pzas. de 3.6 cm  
**Nivel:** Preescolar - Primaria - Secundaria

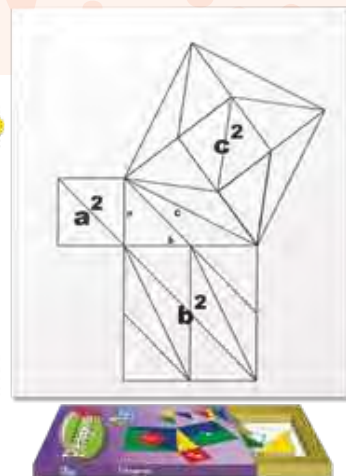
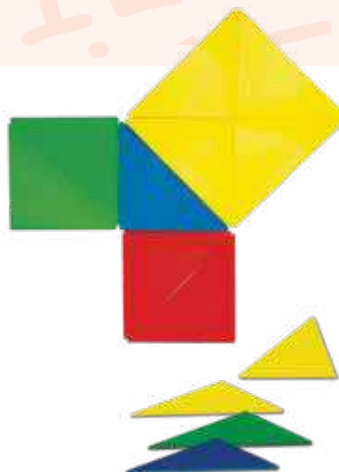

## 3272 Comprobación Teorema de Pitágoras

Rompecabezas que nos ayuda de una manera ágil y divertida en la demostración y comprensión del teorema de Pitágoras.

**Presentación:** 48 pzas. de 7 y 10 cm.  
**Nivel:** Secundaria

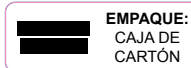

## 7073 Círculos del Conocimiento Español y Matemáticas

Plantilla de auto-corrección que permite realizar de una manera diferente y amena ejercicios de matemáticas y español en diferentes niveles de conocimiento.

**Presentación:** 1 Base de Plástico de 29 cm y 12 tarjetas de 21 cm de diámetro con 144 ejercicios  
**Nivel:** Primaria

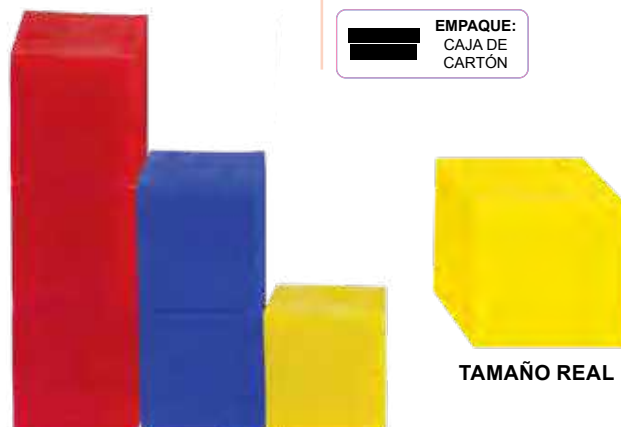
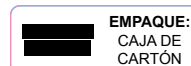

TAMAÑO REAL

## 3012 Bancubi o Q' bits sólidos

Necesario en el apoyo de las matemáticas con sus tres colores (amarillo, azul y rojo) en sus valores; unidades, decenas y centenas, permite reforzar el concepto de suma, resta y demás operaciones matemáticas.

**Presentación:** 60 piezas de 2 x 2 cm. con 3 colores diferentes.  
**Nivel:** Preescolar - Primaria



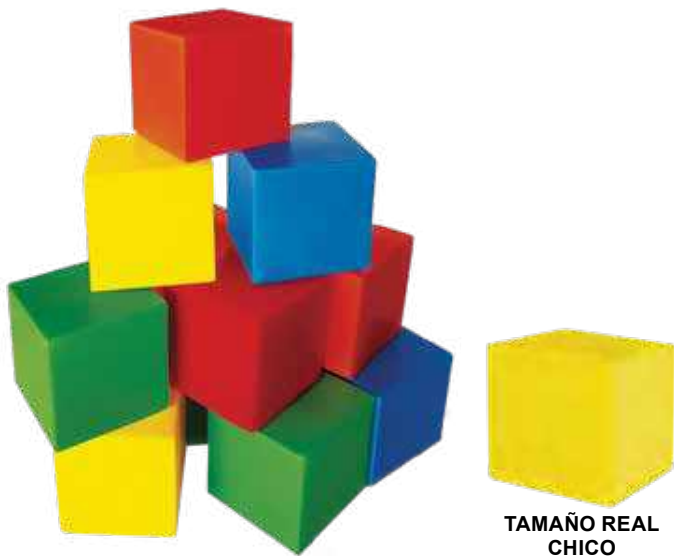

**TAMAÑO REAL  
CHICO**

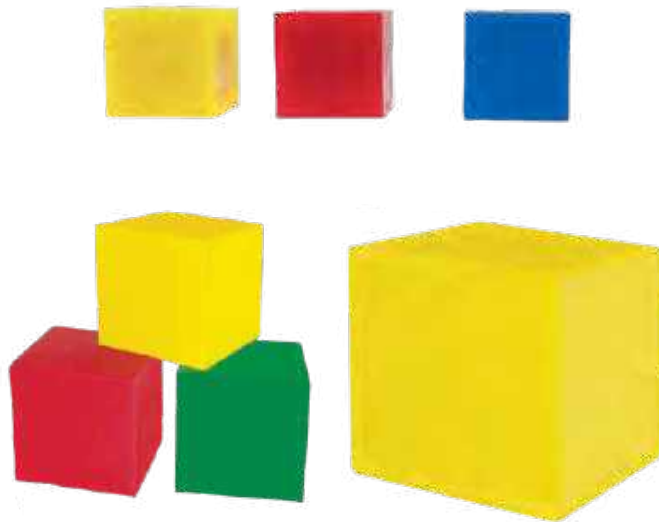

### 3043 Cubos para Apilar Chico

Los cubos de colores ayudan a formar diferentes figuras para obtener áreas, perímetros y volúmenes, formar unidades de conteo, etc.

**Presentación:** 25 pzas. 2 x 2 x 2 cm  
**Nivel:** Preescolar - Primaria



### 2016 Cubos para Apilar Grande

Los cubos de colores ayudan a formar diferentes figuras para obtener áreas, perímetros y volúmenes, formar unidades de conteo, etc.

**Presentación:** 25 pzas. 5 x 5 x 5 cm.  
**Nivel:** Preescolar - Primaria







### 3084 Plantilla Numérica

Plantilla con base perforada para pijas gigantes, desarrolla la coordinación, conocimiento de formas y colores a través del uso de la pija.

**Presentación:** 10 piezas de 16 x 8 cm  
**Nivel:** Preescolar - Primaria



### 3227 Pija Geométrica con dos Tableros

Material de apoyo para el conocimiento de las formas geométricas y los colores. Desarrolla la coordinación, creatividad y la motricidad fina.

**Presentación:** 50 piezas y 2 tableros de 22 x 22cm, pija 5 cm aprox.  
**Nivel:** Preescolar - Primaria



### 3087 Pija Matemática

Pijas, que junto con el tablero, contribuirán al desarrollo de la psicomotricidad fina de los niños y las niñas

**Presentación:** 200 piezas de 1 cm  
**Nivel:** Preescolar - Primaria

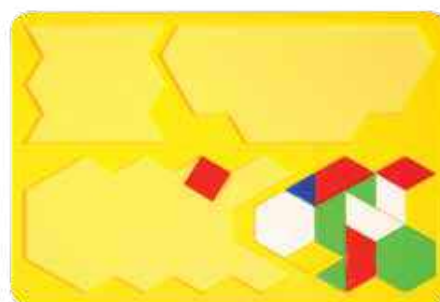

### 3078 Patrón Geométrico

Sus diferentes figuras introducen al alumno al refuerzo matemático en tamaño, forma, escala y color.

**Presentación:** 250 piezas de entre 2 cm. y 5 cm. y 1 base de 32 x 22 cm.  
**Nivel:** Preescolar - Primaria



TAMAÑO REAL

### 3038 Corcholatas

Su diseño se encuentra adaptado para ser auxiliar en el conteo matemático y por color permite asignar unidades, decenas, etc. Es útil en la aplicación de cada una, desarrollando habilidades psicomotoras en el alumno.

**Presentación:** 400 piezas en diferentes colores de 2.5 cm  
**Nivel:** Preescolar - Primaria



TAMAÑO REAL

### 3169 Mosaico Lógico

Adecuado para realizar el cálculo de áreas, perímetros y geometrías libres a la imaginación, cuentan con grabado de la geometría en cada una de las piezas.

**Presentación:** 72 pzas. de 2.6 cm.  
**Nivel:** Preescolar - Primaria



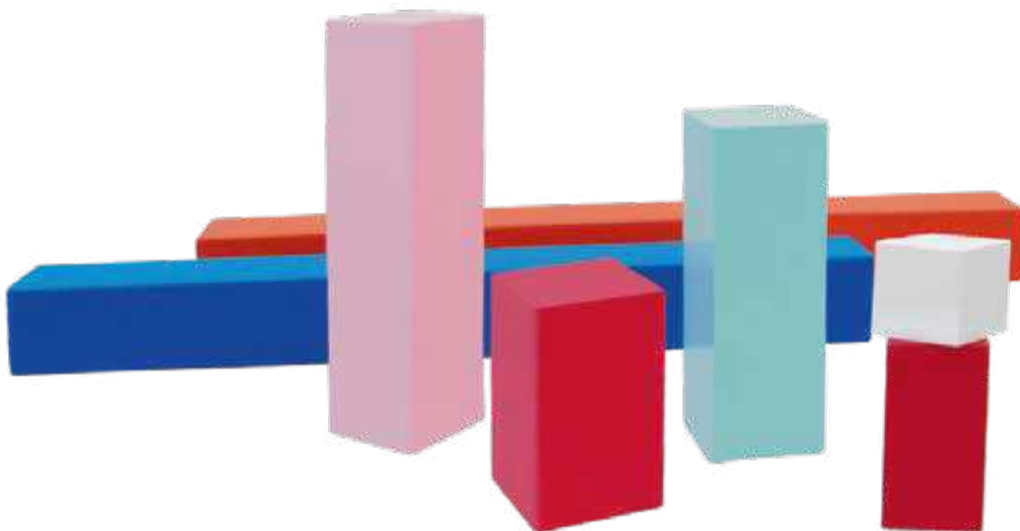

### 3284 Regletas Gigantes

Excelente auxiliar para el maestro en la enseñanza de equivalencias numéricas y la representación de las operaciones básicas. Su tamaño y colores facilitan la demostración ante los alumnos.

**Presentación:** 26 piezas. Unidad de 125 cm<sup>3</sup>

**Nivel:** Preescolar - Primaria

**EMPAQUE:**  
BOLSA DE  
PLÁSTICO

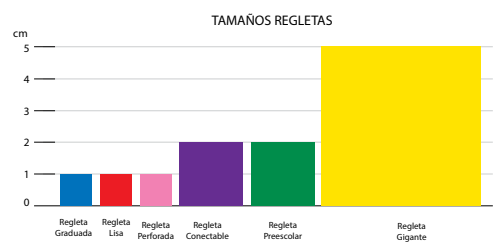



LISA GRADUADA



TAMAÑO REAL



**3184 Regletas de Plástico Lisa** 291 pzas.

Excelente auxiliar para comprensión de equivalencias numéricas a través del color y la representación de operaciones básicas. Se encuentra totalmente lisa.

Tamaño: 1 cm<sup>3</sup> la unidad.  
Nivel: Preescolar - Primaria



**3021 Regletas de Plástico Graduada** 291 pzas.

La forma exacta de éste, complementa la utilidad de las reglas de forma comparativa exacta entre un número y otro.

Tamaño: 1 cm<sup>3</sup> la unidad.  
Nivel: Preescolar - Primaria

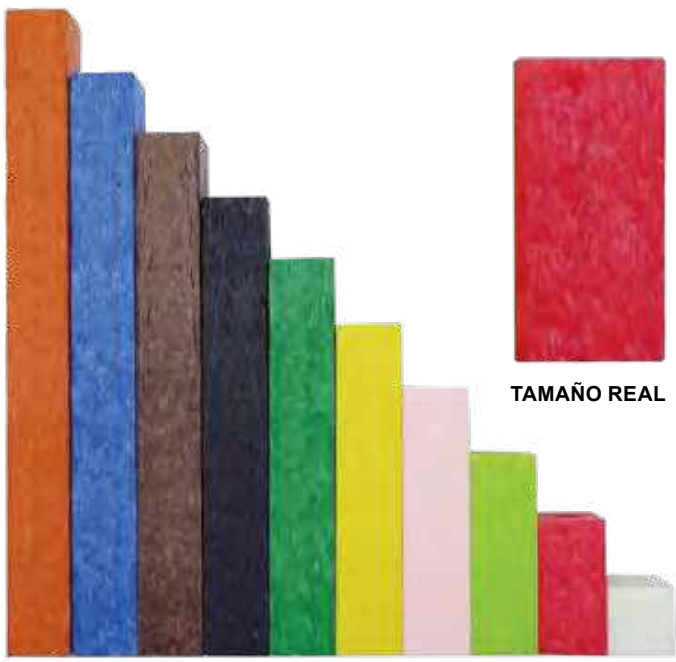

TAMAÑO REAL

**NUEVO PRODUCTO**



**2201 Regleta Preescolar 2 x 2**

Excelente auxiliar para comprensión de equivalentes numéricas a través del color y la representación de operaciones básicas.

Presentación: 151 regletas. Unidad de 8 cm<sup>3</sup>  
Nivel: Preescolar - Primaria

**3023 Regleta Perforada**

Excelente auxiliar para comprensión de equivalentes numéricas a través del color y la representación de operaciones básicas.

Presentación: 187 piezas de 1 cm<sup>3</sup> la unidad. Con sobre estuche de cartón  
Nivel: Preescolar - Primaria



# MATEMÁTICAS



**NUEVO PRODUCTO**



## 3024 Regleta Conectable 2 x 2

Excelente auxiliar para comprensión de equivalentes numéricas a través del color y la representación de operaciones básicas.

**Presentación:** 60 pzas. Unidad de 8 cm<sup>3</sup>  
**Nivel:** Preescolar - Primaria

**EMPAQUE:** BOLSA DE PLÁSTICO



## 7093 Lotería de Multiplicación y División

Similar a la lotería tradicional, pero en este juego se canta una carta con un número el cual es el resultado de una operación de multiplicación o división (según el lado del tablero con el que se juegue) representada en los tableros.

**Presentación:** Caja de 29 x 23 cm. con 1 Tablero maestro, 18 tableros, 40 tarjetas y 160 Fichas  
**Nivel:** Primaria

**EMPAQUE:** CAJA DE CARTÓN



## 6037 Libro de Regletas

Excelente auxiliar para la comprensión de equivalencias numéricas y la representación de las operaciones básicas. Su tamaño y colores harán fácil y entretenido el juego-aprendizaje.

**Presentación:** 1 Libro de 20 X 20 cm  
**Nivel:** Preescolar - Primaria



## 6063 Lotería de Fracciones

Material impreso a selección de color que al igual que la Lotería tradicional, en su juego nos introduce al ejercicio de fracciones con el juego en conjunto.

**Presentación:** Caja de 32 x 55 cm con 1 ruleta, 16 tableros 120 fichas  
**Nivel:** Primaria

**EMPAQUE:** CAJA DE CARTÓN



## 7094 Lotería de Suma y Resta

Similar a la lotería tradicional, pero en este juego se canta una carta con un número que es el resultado de una operación de suma o resta (según el lado del tablero con el que se juegue) representada en los tableros.

**Presentación:** Caja de 29 x 23 cm. con 1 Tablero maestro, 18 Tableros, 21 Tarjetas y 160 fichas  
**Nivel:** Preescolar - Primaria

**EMPAQUE:** CAJA DE CARTÓN



**6022 Flash Cards Reloj**

Apoyo visual en el conocimiento del reloj y auxiliar en el aprendizaje de los números.

**Presentación:** 40 Cartas de 8 x 16 cm.  
**Nivel:** Primaria

**EMPAQUE:**  
CAJA DE CARTÓN

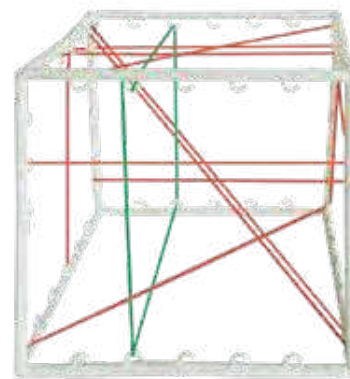

**3060 Geoespacio**

Motiva la exploración y el cálculo de figuras en el espacio y propicia al entendimiento de las tres dimensiones. Su conocimiento permite el desarrollo matemático para la solución de problemas de áreas, volúmenes y perímetros, intersección de planos y rectas, etc.

**Presentación:** 1 base de 21x21 cm. y ligas.  
**Nivel:** Primaria - Secundaria

**EMPAQUE:**  
BOLSA DE PLÁSTICO



**6018 Flash Cards Fábrica de Números**

Identifica y construye números, ayuda visual en el aprendizaje, ejercicio y manejo de unidades, decenas y centenas.

**Presentación:** 40 Cartas de 8x16 cm.  
**Nivel:** Primaria.

**EMPAQUE:**  
CAJA DE CARTÓN

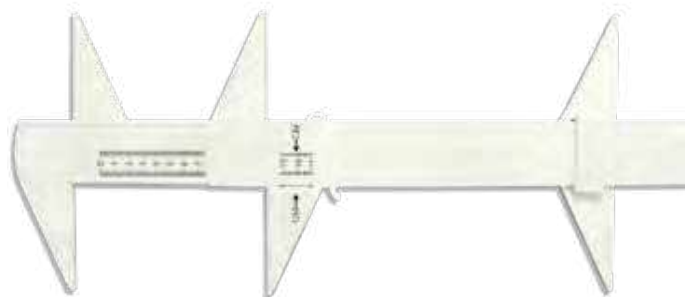

**3311 Calibrador Matemático Jumbo**

Pieza a escala magnificada que permite al niño ejercitarse de una manera lúdica en el manejo de mediciones de longitudes, hacer mediciones de piezas tanto en sus lados rectos como en su diámetro interior y diámetro exterior. Ayuda a comprender el sistema métrico decimal.

**Presentación:** 1 pieza de 40 cm  
**Nivel:** Primaria - Secundaria

**EMPAQUE:**  
BOLSA DE PLÁSTICO



**3300 Tómbola**

Complemento didáctico para el aprendizaje de series, secuencias, números aleatorios, pares, primos y como complemento a infinidad de juegos de mesa.

**Presentación:** 1 juego de 25 x 27 x 16 cm  
**Nivel:** Preescolar - Primaria

**EMPAQUE:**  
BOLSA DE PLÁSTICO



**3157 Reglas Angulares**

Adecuado para la obtención de los grados de abertura entre dos rectas, para la suma de ángulos en geometrías cerradas e introductorio a la resolución del teorema de Pitágoras.

**Presentación:** 24 piezas de 19 x 10 cm.  
**Nivel:** Primaria - Secundaria

**EMPAQUE:**  
CHAROLA DE PLÁSTICO

# MATEMÁTICAS



TAMAÑO REAL

## 3126 Cubo Conector

Adecuado para el ejercicio de patrones, ayuda al alumno a la introducción de seriación numérica, reconocimiento de color y numeración base 10.

**Presentación:** 150 piezas de 3 X 2,5 cm.  
**Nivel:** Preescolar - Primaria



## 7075 El Libro Banco de Cubos # 1

Material que propone actividades que promueven la observación y el análisis al trabajar con el material de los cubos para que el alumno descubra por su propia experiencia la conexión que existe entre el material y los contenidos matemáticos.

**Presentación:** 1 libro de 20 x 20 cm.  
**Nivel:** Preescolar - Primaria



## 7099 Oca Matemática

Atractivo tablero de la oca tradicional que permite al niño al tiempo que juega, practicar las operaciones básicas de una manera muy divertida.

**Presentación:** Estuche tubular plástico con 1 tablero de 43 x 60 cm, 3 dados y 10 fichas  
**Nivel:** Preescolar - Primaria



## 6055 Banco Matemático

Kit de billetes, monedas y dados ilustrados que permite al niño ejercitar las operaciones básicas de una manera muy real al estar sumando y restando en un divertido juego de compra y venta de artículos de uso cotidiano.

**Presentación:** 1 Estuche de plástico tipo mochila de 30 x 22 x 7 cm con 75 billetes, 260 monedas y 4 cubos ilustrados  
**Nivel:** Preescolar - Primaria



## 1057 Lotería de Geometría

Juego similar a la lotería tradicional en donde el niño podrá identificar figuras y conceptos importantes de la geometría.

**Presentación:** Caja de 29 x 23 cm con 16 tableros, 35 tarjetas y 120 fichas  
**Nivel:** Primaria - Secundaria



## 6052 Banco Matemático con Tarjetas

Billetes, monedas, tarjetas de crédito y dados que permite al niño ejercitar las operaciones básicas de una manera muy real al estar sumando y restando en un divertido juego de compra y venta de artículos.

**Presentación:** 1 Estuche de plástico 30x22x5 cm con 90 billetes, 240 monedas, 3 tarjetas de crédito y 3 cubos  
**Nivel:** Preescolar - Primaria



**3305 Pirámide Circular** 1 juego de 8 pzas.

**3307 Pirámide Circular** 8 juego de 8 pzas.

Bonito juego apilable de brillantes colores fabricado en plástico 100%. Un juguete seguro y divertido. Ocho piezas encajables que se apilan en secuencia descendente. Su diseño es muy seguro para niños muy pequeños.

**Presentación:** Diferentes colores.  
**Nivel:** Preescolar - Primaria



**3298 Pirámide Cuadrangular** 1 juego de 8 pzas.

**3308 Pirámide Cuadrangular** 8 juego de 8 pzas.

Bonito juego apilable de brillantes colores fabricado en plástico 100%. Un juguete seguro y divertido. Ocho piezas encajables que se apilan en secuencia descendente. Su diseño es muy seguro para niños pequeños.

**Presentación:** 1 Pirámide de 14 x 15,5 cm Diferentes colores.  
**Nivel:** Preescolar - Primaria





## 3351 Fracciones Triangulares

Ayuda al alumno a comprender las operaciones con fracciones, además la comparación de las fracciones permite a los alumnos encontrar las semejanzas y las diferencias entre los tipos de triángulos, las equivalencias y proporciones entre fracciones comunes.

Presentación: 24 piezas  
Nivel: Primaria

**EMPAQUE:**  
BOLSA DE PLÁSTICO

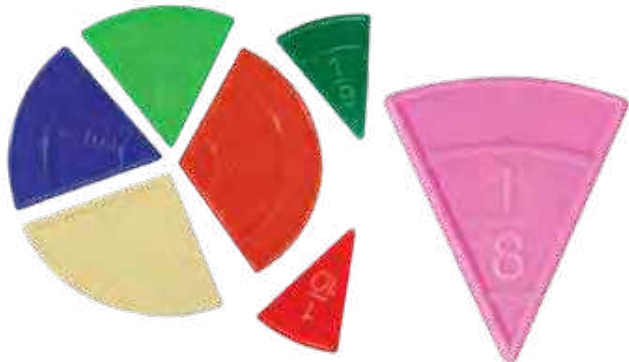

## 3234 Fracciones Circulares

Fracciones separadas por color, que permiten realizar operaciones de suma, resta, multiplicación y división de fracciones, desarrolla cálculos de inclinación con la geometría de éstas, auxiliado de un transportador.

Presentación: 54 piezas 10 cm..  
Nivel: Primaria

**EMPAQUE:**  
CHAROLA DE PLÁSTICO



**NUEVO PRODUCTO**

## 1711 Memoria Fracciones

Apoyo visual y divertido en el apoyo del aprendizaje del idioma español-inglés con divertidas imágenes.

Presentación: Caja con 60 tarjetas  
Nivel: Preescolar - Primaria - Secundaria

**EMPAQUE:**  
CAJA DE CARTÓN



## 7144 Torre de Fracciones

Nada más sencillo para aprender fracciones, que verlas descriptivamente en una torre diseñada específicamente para ello

Presentación: Caja de 32 x 14 x 8 cm con 1 Torre con las diferentes fracciones  
Nivel: Primaria

**EMPAQUE:**  
CAJA DE CARTÓN

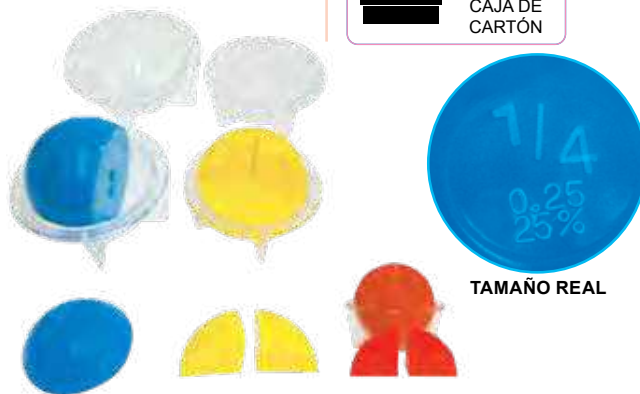

TAMAÑO REAL

## 3331 Fracciones Esféricas

Material adecuado para el área de fracciones en matemáticas con la particularidad que introduce al alumno en la tercera dimensión ya que la geometría esférica se divide en dos, cuatro, ocho partes que componen el entero.

Presentación: 31 pzas. Esferas 8 cm aprox.  
Nivel: Primaria

**EMPAQUE:**  
BOLSA DE PLÁSTICO



TAMAÑO REAL

## 3183 Fracciones Rectangulares

La forma rectangular en la parte fraccional permite al alumno, comparar y realizar ejercicios matemáticos para la solución de razones y proporciones aritméticas.

Presentación: Base de 20 x 20 cm con 40 regletas.  
Nivel: Primaria

**EMPAQUE:**  
BOLSA DE PLÁSTICO

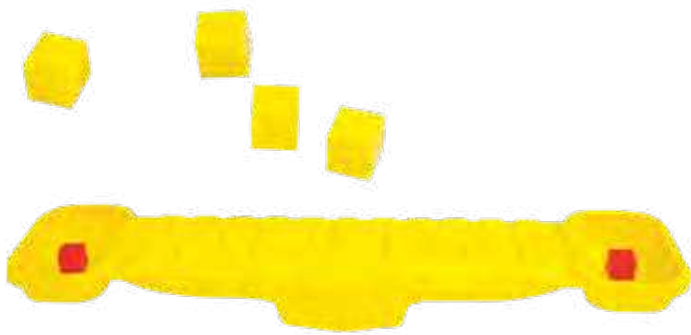

### 3010 Balanza Matemática

Con esta balanza matemática se comprende fácilmente la suma y resta, las relaciones de igualdad en sistemas de ecuaciones y el concepto de peso.

**Presentación:** Una balanza de 10x55 cm., 10 cubos  
**Nivel:** Primaria - Secundaria



### 2018 Cuerpos Geométricos

Experimenta y diviértete con las formas geométricas, compara el espacio entre ellas, conoce sus nombres y dibújalas, encontrarás que sus volúmenes son diferentes.

**Presentación:** 8 cuerpos geométricos de 5 X 5 cm en diferentes colores.  
**Nivel:** Primaria



### 3120 Balanza de Equilibrio

Su diseño permite reforzar conceptos de suma, resta, multiplicación y división, además de conservar el concepto de equilibrio derecha e izquierda.

**Presentación:** 1 báscula de 60 x 20 cm y 20 fichas de peso.  
**Nivel:** Primaria - Secundaria

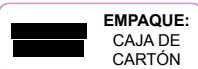

### Cuerpos Geométricos Rellenables

**3293 Prisma Triangular, 3294 Prisma Rectangular, 3297 Prisma Cuadrangular**

**3291 Cilindro, 3292 Cubo, 3296 Esfera, 3295 Media Esfera**

2 y 3 dimensiones con equivalencias volumétricas ya que puede contener líquidos.

**Presentación:** 1 pieza de altura 15 x 7.5 cm. y 10 Ø cm.  
**Nivel:** Primaria

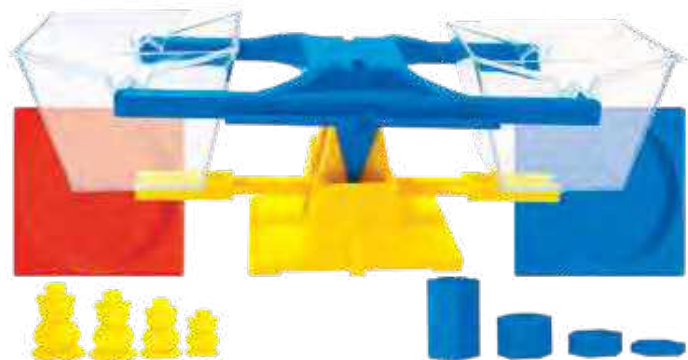

### 3283 Balanza de Líquidos

Resistente balanza fabricada 100% en plástico excelente auxiliar didáctico para el aprendizaje de operaciones básicas y óptimo apoyo para la comprensión de equivalencias métricas de peso y volumen y entre estas dos.

**Presentación:** 1 Balanza de 38.5 x 14 cm con 2 Tapas, 24 Ositos, 22 Pesas.  
**Nivel:** Preescolar - Primaria - Secundaria



### 3353 Mini Cuerpos Rellenables

Cuerpos geométricos huecos en 3 dimensiones por lo que se pueden trabajar ejercicios con perímetros, áreas, volúmenes y equivalencias volumétricas.

**Presentación:** 11 cuerpos geométricos de 4 y 5 cm de altura, 5 cm diámetro  
**Nivel:** Primaria

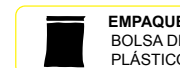



**3158 Juego de Doctor 7 pzas.**

**3170 Juego de Doctor 14 pzas.**

Deja que los niños jueguen y deje volar su imaginación inventando historias basadas en sus propias experiencias, refuerza conceptos de higiene y salud en casa y dentro de la escuela.

**Presentación:** 7 piezas  
**Nivel:** Preescolar - Primaria - Secundaria



**EMPAQUE:**  
CHAROLA DE PLÁSTICO



**6065 Conoce tus Sentimientos**

Divertido material en el que los pequeños, a través de la creatividad, aprenden a dar nombre a los estados de ánimo más habituales en ellos y en las personas de su entorno. Relacionan una cara determinada con el sentimiento al que corresponde.

**Presentación:** 1 juego. Caja 17 x 21 cm  
**Nivel:** Preescolar - Primaria - Secundaria

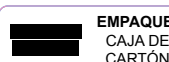

**EMPAQUE:**  
CAJA DE CARTÓN



**2134 Balanza Romana**

Balanza 100% fabricada en plástico. Excelente apoyo en el aprendizaje de operaciones básicas y óptimo apoyo para la comprensión de sistemas de medición de pesos y sus equivalencias.

**Presentación:** 1 juego de 30 x 45 cm  
**Nivel:** Primaria - Secundaria

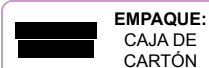

**EMPAQUE:**  
CAJA DE CARTÓN

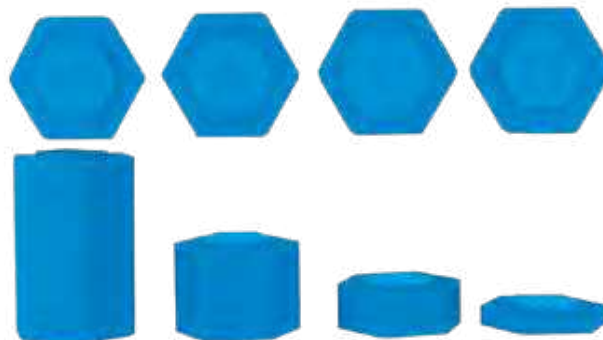

**3342 Pesas para Balanza**

Juego de pesas para balanza romana o de líquidos. Permite ejercitar operaciones básicas, equivalencias y fracciones.

**Presentación:** 20 piezas  
**Nivel:** Primaria - Secundaria



**3352 Ositos para Balanza**

Llamativas pesas en forma de osito con pesos de 3, 6, 9 y 12 gr. Nos permitirán hacer ejercicios de operaciones básicas, con nuestras balanzas introducirán al alumno en los conceptos de pesos y medidas, de comparación de pesos y volúmenes, etc.

**Presentación:** 23 piezas de 2.5, 3.2, 3.7, 4, cm de altura  
**Nivel:** Primaria - Secundaria



**EMPAQUE:**  
CHAROLA DE PLÁSTICO

# Proyectos Especiales



## 1056 Lotería Pintarrón El Mundo

Material impreso con forros plásticos que permiten pintar y borrar para ejercicios geográficos.

**Presentación:** 5 Tableros, 5 borradores y 199 cartas en caja de 23 x 29 cm  
**Nivel:** Primaria - Secundaria

**EMPAQUE:**  
CAJA DE CARTÓN

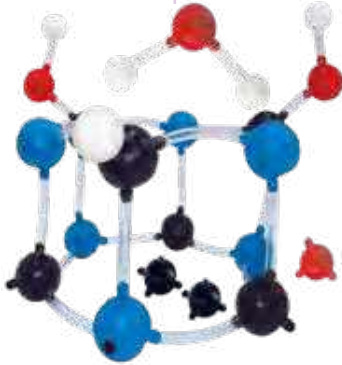

## 2057 Modelo Molecular

Con este funcional modelo, el aprendizaje de la química orgánica se hace divertido. Se puede realizar una representación espacial de diversas estructuras.

**Presentación:** 140 piezas. Diferentes tamaños.  
**Nivel:** Secundaria

**EMPAQUE:**  
CHAROLA DE PLÁSTICO



## 6021 Flash Cards Estados de la República

Ayuda visual en el aprendizaje de los estados de la República Mexicana y su ubicación espacial.

**Presentación:** 32 Cartas de 8 x 16 cm.  
**Nivel:** Primaria

**EMPAQUE:**  
CAJA DE CARTÓN



## 6087 Lotería Pintarrón República Mexicana

Perfecto apoyo en la enseñanza de la geografía de nuestro país, es totalmente reutilizable pues se trabaja utilizando marcadores para pizarrón blanco, trazando: ríos, montañas, estados, etc

**Presentación:** 6 tableros y 33 tarjetas en una caja de 23 x 29 x 3.5 cm  
**Nivel:** Primaria

**EMPAQUE:**  
CAJA DE CARTÓN



## 7067 Adivina Historia de México

El juego consiste en ser el primero en determinar qué personaje seleccionó el oponente. Esto se consigue haciendo una pregunta, una por turno, cuya respuesta puede ser únicamente sí o no, para eliminar candidatos.

**Presentación:** Dos tableros de 20x28 cm, tarjetas de personajes  
**Nivel:** Primaria - Secundaria

**EMPAQUE:**  
CAJA DE CARTÓN



## 7066 Muñecos Sexuados

Los muñecos con representación de los rasgos sexuales primarios se utilizan como una herramienta proyectiva y como un medio de expresión para que los niños y las niñas descubran sus diferencias jugando.

**Presentación:** 2 muñecos de 35 cm  
**Nivel:** Primaria - Secundaria

**EMPAQUE:**  
BOLSA DE PLÁSTICO





7125 Gira el Disco y Aprende Partes de la Flor



**NUEVO PRODUCTO**

**GIRA EL DISCO Y APRENDE**

Gira el disco y coloca ambas flechas encontradas y podrás aprender sobre los diferentes temas.

Presentación: Bolsa de plástico con 1 pieza. Círculo 17 cm  
Nivel: Preescolar - Primaria

**EMPAQUE:**  
BOLSA DE PLÁSTICO



7128 Gira el Disco y Aprende Unidades de Medida



7123 Gira el Disco y Aprende Estaciones del Año



7130 Gira el Disco y Aprende Ojo, Garganta y Oído



7129 Gira el Disco y Aprende Sistemas del Cuerpo Humano



#### 7098 Círculos del Conocimiento Ciencias Naturales 1

Material de autocorrección, que de una manera amena y diferente, permite al joven hacer ejercicios de repaso de los conocimientos adquiridos.

**Presentación:** 1 Base de Plástico de 28 cm de diámetro y 12 tarjetas de 21 cm con 144 ejercicios  
**Nivel:** Secundaria

**EMPAQUE:**  
 CAJA DE  
 CARTÓN



#### 7234 Círculos del Conocimiento Química (Ciencias III)

Material de autocorrección, que de una manera amena y diferente, permite al joven hacer ejercicios de repaso de los conocimientos adquiridos.

**Presentación:** 1 Base de Plástico de 28 cm de diámetro y 12 tarjetas de 21 cm con 144 ejercicios  
**Nivel:** Secundaria

**EMPAQUE:**  
 CAJA DE  
 CARTÓN



## Dominó Jr.

Al igual que el dominó tradicional refuerza el conocimiento en cada área, siguiendo las mismas reglas del dominó tradicional.

Presentación: 3 x 5.5 cm pieza  
Nivel: Primaria

EMPAQUE:  
CAJA DE  
CARTÓN



## 3192 Dominó Jr. Capitales de África

Países y capitales de África.

Presentación: 53 piezas.

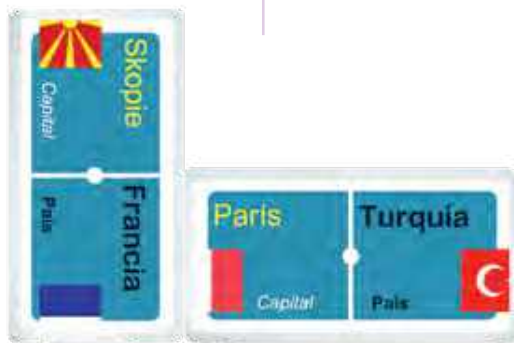

## 3189 Dominó Jr. Capitales de Europa

Países y capitales de Europa.

Presentación: 59 piezas.



## 3190 Dominó Jr. Capitales de Asia

Países y capitales de Asia.

Presentación: 47 piezas



## TAMAÑO REAL DOMINÓ Jr



## 3130 Dominó Jr. Capitales

Estados y capitales de la República Mexicana.

Presentación: 32 piezas



## 3388 Dominó Jr. Partes de la flor

Dominó que de manera ágil y divertida permite al alumno(a) de Primaria alta, reforzar sus conocimientos de Ciencias naturales

Presentación: 28 piezas



## 3191 Dominó Jr. Capitales de América

Países y capitales de América.

Presentación: 35 piezas



### 3129 Dominó Jr. Elementos Químicos 1

### 3133 Dominó Jr. Elementos Químicos 2

Al igual que el dominó tradicional refuerza el conocimiento en la tabla periódica de los elementos.

Presentación: 28 piezas de 3x5.5 cm  
Nivel: Secundaria

**EMPAQUE:**  
CAJA DE  
CARTÓN



### 3385 Dominó Jr. Química Inorgánica

Dominó que ayudará al alumno de 3º. de Secundaria reforzar el aprendizaje de la Química Inorgánica

Presentación: 28 piezas de 3 x 5.5 cm  
Nivel: Bachillerato

**EMPAQUE:**  
CAJA DE  
CARTÓN

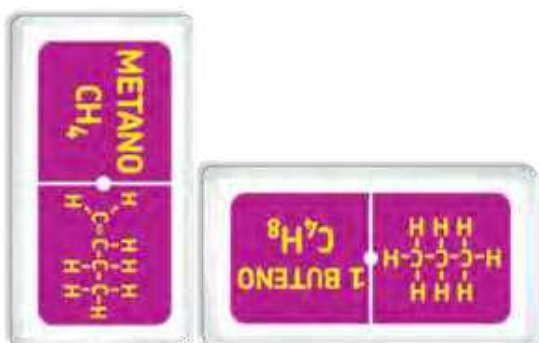

### 3386 Dominó Jr. Química Orgánica

Dominó que ayudará al alumno de 3º. de Secundaria reforzar el aprendizaje de la Química Orgánica

Presentación: 28 piezas de 3 x 5.5 cm  
Nivel: Secundaria

**EMPAQUE:**  
CAJA DE  
CARTÓN



### 3152 Dominó Estados de la República

Excelente y divertido juego de correlación del estado y su ubicación dentro de la República. Juego autocorrectivo.

Presentación: 32 piezas de 6 x 12 cm.  
Nivel: Primaria

**EMPAQUE:**  
CAJA DE  
CARTÓN

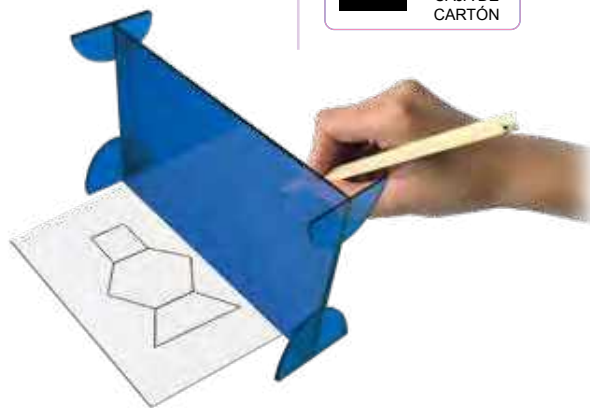

### 3350 Geo-Reflector

Le ayudará a introducir, explorar y ampliar el conocimiento de sus estudiantes en lo que se refiere a geometrías de formas ayudándolos a entender los conceptos de simetrías, reflejos, ángulos de giros, juego con mitades, etc.

Presentación: 2 piezas de 9.5 x 15 cm  
Nivel: Primaria



### 3215 Resaque de Fomi República Mexicana

La República Mexicana con su división política, permite al alumno conocer la forma y ubicación de los estados del país, además de jugarse como rompecabezas, sus piezas sirven como moldes para dibujar los estados y conformar el mapa de México.

Presentación: 1 pieza de 28 x 43 cm  
Nivel: Primaria

**EMPAQUE:**  
BOLSA DE  
PLÁSTICO



### 3248 Dominó de la Nutrición

Material didáctico de apoyo para la prevención de la obesidad. Juego que entrena al niño y joven en la clasificación de los alimentos, de acuerdo al grupo al que pertenecen.

**Presentación:** 24 piezas de 6 X 12 cm.  
**Nivel:** Primaria - Secundaria

**EMPAQUE:**  
CAJA DE CARTÓN



### 7137 Ruta del Bien Comer

La Ruta del Bien Comer es un juego que le enseñará a los niños, de una manera divertida, qué alimentos son buenos para su salud y cuándo deben consumirlos. También les dará consejos para mejorar sus hábitos diarios.

**Presentación:** 1 juego en caja de 26.5 x 39.5 x 3.5 cm.  
**Nivel:** Preescolar - Primaria - Secundaria

**EMPAQUE:**  
CAJA DE CARTÓN



### 7117 Plato Clasificador del Buen Comer

Herramienta única en el mercado que enseña a los niños y jóvenes a clasificar los alimentos y a combinarlos de acuerdo a los diferentes grupos a los que pertenecen para tener una correcta alimentación.

**Presentación:** 1 juego de 30 X 43 cm  
**Nivel:** Primaria - Secundaria

**EMPAQUE:**  
BOLSA DE PLÁSTICO



TAMAÑO REAL



### 7100 Círculos de Conocimiento "Nutrición"

Innovador material educativo para la prevención de la obesidad. Plantilla de autocorrección que permite realizar de una manera amena ejercicios de apoyo en el conocimiento de conceptos de nutrición en un nivel medio.

**Presentación:** 1 Base de Plástico de 28 cm de diámetro y 12 tarjetas de 21 cm con 144 ejercicios  
**Nivel:** Primaria - Secundaria

**EMPAQUE:**  
CAJA DE CARTÓN



### 6085 Serpientes y Escaleras "Nutrición"

Divertido juego similar a la "Serpientes y Escaleras" pero en sus casillas contiene información sobre como mejorar la nutrición, cuáles alimentos son dañinos y consejos para mejorar los hábitos de salud.

**Presentación:** 1 juego impreso en papel de 60 x 43 cm.  
**Nivel:** Preescolar - Primaria - Secundaria



### 7007 Lotería del Buen Comer

Juego similar a la lotería tradicional en donde mediante tableros similares al "Plato del Buen Comer" que permite aprender de una manera amena la clasificación de los alimentos.

**Presentación:** 79 tarjetas, 12 tableros y 140 fichas en caja de 29 x 23 x 3.5 cm  
**Nivel:** Primaria - Secundaria

**EMPAQUE:**  
CAJA DE CARTÓN

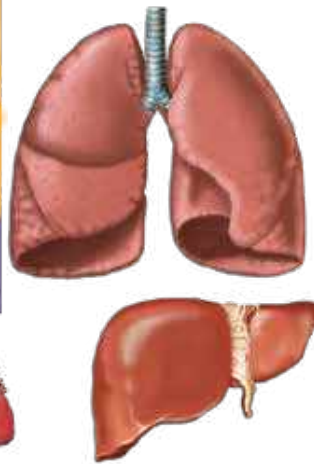
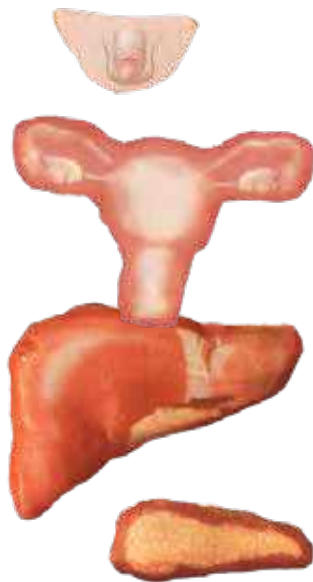
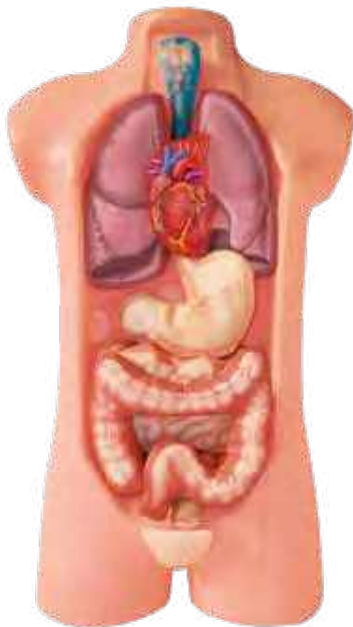
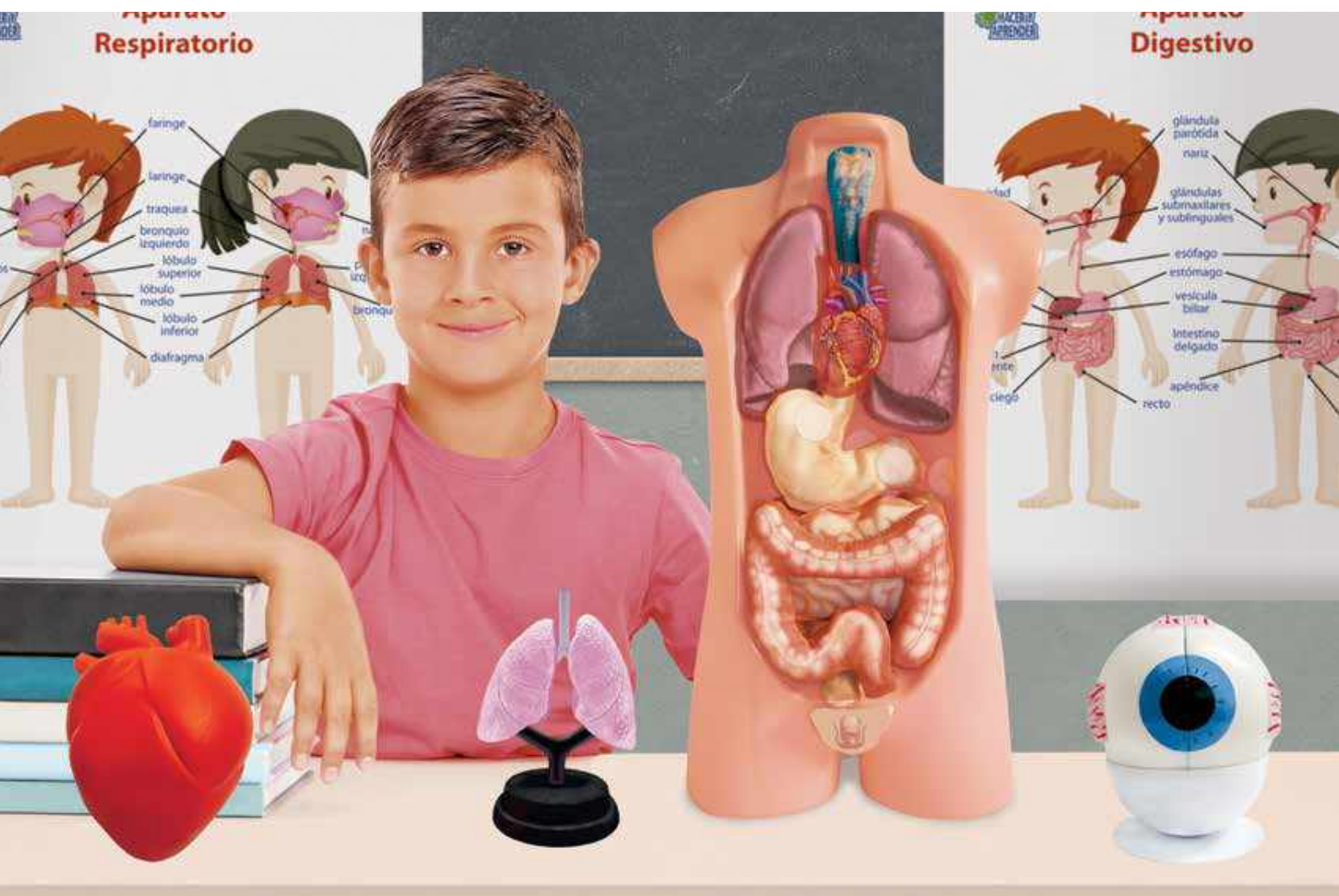

### 2146 Juego de Torso

Torso humano que nos lleva de la mano para descubrir los diferentes órganos de nuestro cuerpo.

**Presentación:** 1 torso de plástico de 42 cm altura y órganos de tela rellenos.  
**Nivel:** Primaria - Secundaria

**EMPAQUE:**  
BOLSA DE PLÁSTICO

### 7078 Entendiendo mi Cuerpo

Es un material a escala real que ayuda a los niños a memorizar el nombre de los órganos y a entender su funcionamiento. Desarrolla un vocabulario científico y mejora la comprensión del cuerpo humano.

**Presentación:** 1 Caja de 27 X 27 cm  
**Nivel:** Primaria - Secundaria

**EMPAQUE:**  
CAJA DE CARTÓN



**3172 Maqueta Ojo Humano**

Maqueta del ojo humano que pretende enseñar al niño su anatomía básica de una manera interactiva.

**Presentación:** 1 ojo montado en su base 13 m x 14 cm de altura  
**Nivel:** Secundaria



**3154 Sistema Respiratorio**

Modelo a escala del sistema respiratorio que permite conocer la estructura del sistema respiratorio y su función.

**Presentación:** 1 juego de 17 x 12 cm  
**Nivel:** Secundaria



**2100 Muela**

Modelo plástico de un diente seccionado a la mitad, que permite ver las principales partes que componen los dientes. Material ideal para la enseñanza de la higiene bucal y como modelo anatómico de las piezas bucales.

**Presentación:** 1 pieza de 13 X 10 cm  
**Nivel:** Preescolar - Primaria

**EMPAQUE:**  
BOLSA DE PLÁSTICO

**NUEVO PRODUCTO**

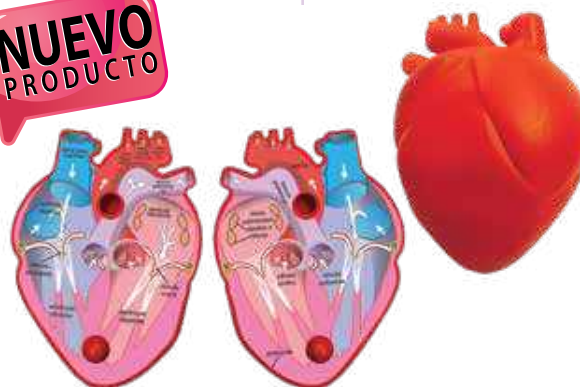

**3139 Corazón Humano**

Maqueta del corazón humano que pretende enseñar al niño su anatomía básica de una manera interactiva.

**Presentación:** 1 corazón de 17x14 cm  
**Nivel:** Secundaria

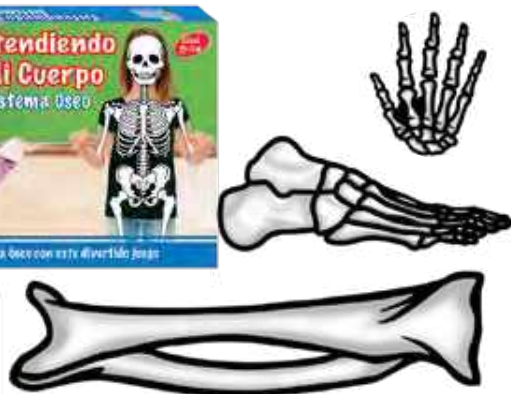

**6086 Entendiendo mi Cuerpo "Sistema Óseo"**

Divertidísimo juego que hará que los niños conozcan el nombre y la ubicación dentro de su cuerpo de los huesos más importantes. Además desarrolla una dinámica grupal que mejora las habilidades de socialización en los niños.

**Presentación:** 20 piezas y material de apoyo den caja de 23 x 29 x 3.5 cm  
**Nivel:** Primaria - Secundaria

**EMPAQUE:**  
CAJA DE CARTÓN

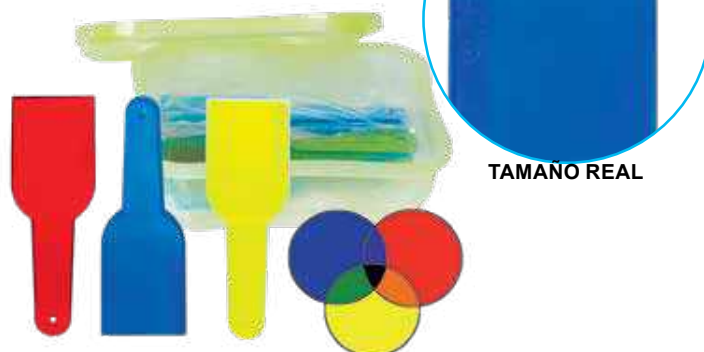

**3301 Paleta Mezcladora**

Este material apoya la enseñanza de los colores permitiendo, en base a los colores primarios y su superposición, obtener una gama de colores secundarios.

**Presentación:** 12 piezas de 8 x 16 cm.  
**Nivel:** Primaria

**EMPAQUE:**  
CHAROLA MINI





### 3394 Dominó Jumbo Ilustrado Dinosaurios

Refuerza en el niño, entre otros aspectos, la correspondencia grafofonética, así como la correspondencia entre oralidad y escritura.

Presentación: 28 piezas de 6.5x12.5 cm  
Nivel: Preescolar - Primaria

EMPAQUE:  
CAJA DE  
CARTÓN



### 3396 Dominó Jumbo Ilustrado Estados de Ánimo

Refuerza en el niño, entre otros aspectos, la correspondencia grafofonética, así como la correspondencia entre oralidad y escritura.

Presentación: 28 piezas de 6.5x12.5 cm  
Nivel: Preescolar - Primaria

EMPAQUE:  
CAJA DE  
CARTÓN



### 3390 Dominó Jumbo Ilustrado Animales

Refuerza en el niño, entre otros aspectos, la correspondencia grafofonética, así como la correspondencia entre oralidad y escritura.

Presentación: 28 piezas de 6.5x12.5 cm  
Nivel: Preescolar - Primaria

EMPAQUE:  
CAJA DE  
CARTÓN



### 3392 Dominó Jumbo Ilustrado Colores

Refuerza en el niño, entre otros aspectos, la correspondencia grafofonética, así como la correspondencia entre oralidad y escritura.

Presentación: 28 pzas. de 6.5x12.5 cm  
Nivel: Preescolar - Primaria

EMPAQUE:  
CAJA DE  
CARTÓN



### 3146 Dominó Jumbo Cuerpo Humano (inglés-español)

El niño conoce las partes del cuerpo y su correlación con la palabra, mejorando su vocabulario.

Presentación: 24 piezas de 6x12 cm.  
Nivel: Preescolar - Primaria

EMPAQUE:  
CAJA DE  
CARTÓN



### 3162 Dominó Jumbo Figuras Geométricas y Colores

Ayuda al niño en el conocimiento y manejo de los colores y figuras geométricas. Juego autocorrectivo.

Presentación: 24 piezas de 6x12 cm.  
Nivel: Preescolar - Primaria

EMPAQUE:  
CAJA DE  
CARTÓN





### 3145 Dominó Jumbo Alfabeto

Excelente introducción al niño en el conocimiento de las letras del alfabeto, en su correlación con la palabra. Juego autocorrectivo.

Presentación: 28 piezas de 6x12 cm.  
Nivel: Preescolar - Primaria

EMPAQUE:  
CAJA DE  
CARTÓN



### 3151 Dominó Jumbo Oficios

Ayuda al niño a conocer su entorno a través de conocer los oficios y mejorar su vocabulario. Juego autocorrectivo.

Presentación: 24 piezas de 6x12 cm.  
Nivel: Preescolar - Primaria

EMPAQUE:  
CAJA DE  
CARTÓN



### 3044 Dominó Jumbo Animales-Animales

Adecuado para manos pequeñas, el niño ejercita la clasificación y reconocimiento de algunos animales

Presentación: 28 piezas de 6x12 cm.  
Nivel: Preescolar - Primaria

EMPAQUE:  
CAJA DE  
CARTÓN



### 7225 Dominó Jumbo Deportes

Refuerza en el niño, entre otros aspectos, la correspondencia grafonética, así como la correspondencia entre oralidad y escritura.

Presentación: 28 piezas de 6.5x12.5 cm.  
Nivel: Preescolar - Primaria

EMPAQUE:  
CAJA DE  
CARTÓN



### 3045 Dominó Jumbo Frutas-Frutas

El niño ejercita la clasificación y reconocimiento de figuras representadas.

Presentación: 28 piezas de 6x12 cm.  
Nivel: Preescolar - Primaria

EMPAQUE:  
CAJA DE  
CARTÓN



### 3047 Dominó Jumbo Verduras-Verduras

Las habilidades desarrolladas son: psicomotricidad, reconocimiento de forma y coordinación ojo-mano.

Presentación: 28 piezas de 6x12 cm.  
Nivel: Preescolar - Primaria

EMPAQUE:  
CAJA DE  
CARTÓN



**7221 Dominó Jumbo Transportes Marítimos**

Refuerza en el niño, entre otros aspectos, la correspondencia grafofonética, así como la correspondencia entre oralidad y escritura.

Presentación: 28 pzas. de 6.5 x 12.5 cm  
Nivel: Preescolar - Primaria

EMPAQUE:  
CAJA DE  
CARTÓN



**7217 Dominó Jumbo Verduras**

Refuerza en el niño, entre otros aspectos, la correspondencia grafofonética, así como la correspondencia entre oralidad y escritura.

Presentación: 28 piezas de 6.5x12.5 cm  
Nivel: Preescolar - Primaria

EMPAQUE:  
CAJA DE  
CARTÓN



**7227 Dominó Jumbo Transportes Aéreos**

Refuerza en el niño, entre otros aspectos, la correspondencia grafofonética, así como la correspondencia entre oralidad y escritura.

Presentación: 28 piezas de 6.5 x 12.5 cm  
Nivel: Preescolar - Primaria

EMPAQUE:  
CAJA DE  
CARTÓN

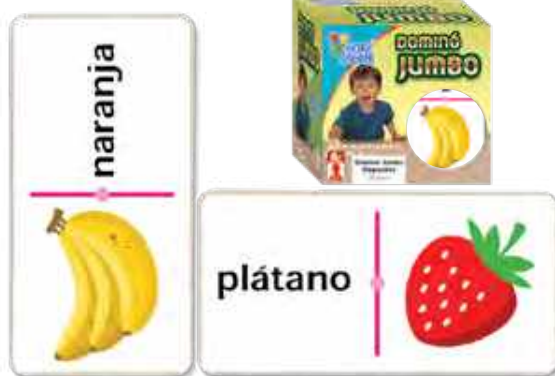

**7216 Dominó Jumbo Frutas**

Refuerza en el niño, entre otros aspectos, la correspondencia grafofonética, así como la correspondencia entre oralidad y escritura.

Presentación: 28 piezas de 6.5x12.5 cm  
Nivel: Preescolar - Primaria

EMPAQUE:  
CAJA DE  
CARTÓN



**7226 Dominó Jumbo Transportes Terrestres**

Refuerza en el niño, entre otros aspectos, la correspondencia grafofonética, así como la correspondencia entre oralidad y escritura.

Presentación: 28 piezas de 6.5 x 12.5 cm  
Nivel: Preescolar - Primaria

EMPAQUE:  
CAJA DE  
CARTÓN



**7229 Dominó Jumbo Ropa**

Refuerza en el niño, entre otros aspectos, la correspondencia grafofonética, así como la correspondencia entre oralidad y escritura.

Presentación: 28 piezas de 6.5x12.5 cm  
Nivel: Preescolar - Primaria

EMPAQUE:  
CAJA DE  
CARTÓN



**7222 Dominó Jumbo Animales de Granja**

Refuerza en el niño, entre otros aspectos, la correspondencia grafofonética, así como la correspondencia entre oralidad y escritura.

Presentación: 28 pzas. de 6.5 x 12.5 cm  
Nivel: Preescolar - Primaria

EMPAQUE:  
CAJA DE  
CARTÓN



**7219 Dominó Jumbo Estados de Ánimo**

Refuerza en el niño, entre otros aspectos, la correspondencia grafofonética, así como la correspondencia entre oralidad y escritura.

Presentación: 28 piezas de 6.5x2.5 cm  
Nivel: Preescolar - Primaria

EMPAQUE:  
CAJA DE  
CARTÓN



**7223 Dominó Jumbo Animales Marinos**

Refuerza en el niño, entre otros aspectos, la correspondencia grafofonética, así como la correspondencia entre oralidad y escritura.

Presentación: 28 piezas de 6.5 x 12.5 cm  
Nivel: Preescolar - Primaria

EMPAQUE:  
CAJA DE  
CARTÓN



**3397 Dominó Jumbo Ilustrado 5 Sentidos**

Refuerza en el niño, entre otros aspectos, la correspondencia grafofonética, así como la correspondencia entre oralidad y escritura.

Presentación: 15 pzas. de 6.5x12.5 cm  
Nivel: Preescolar - Primaria

EMPAQUE:  
CAJA DE  
CARTÓN

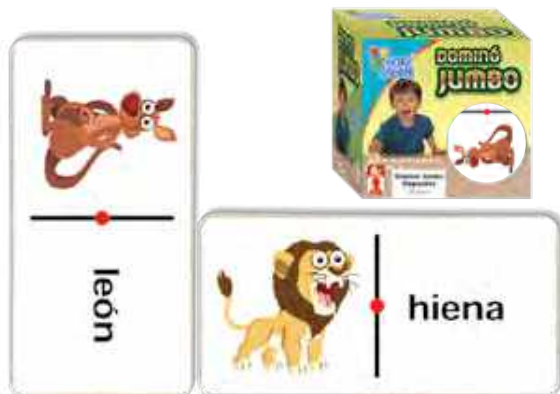

**7224 Dominó Jumbo Animales Salvajes**

Refuerza en el niño, entre otros aspectos, la correspondencia grafofonética, así como la correspondencia entre oralidad y escritura.

Presentación: 28 piezas de 6.5x12.5 cm  
Nivel: Preescolar - Primaria

EMPAQUE:  
CAJA DE  
CARTÓN



**7228 Dominó Jumbo Herramientas**

Refuerza en el niño, entre otros aspectos, la correspondencia grafofonética, así como la correspondencia entre oralidad y escritura.

Presentación: 28 piezas de 6.5x12.5 cm  
Nivel: Preescolar - Primaria

EMPAQUE:  
CAJA DE  
CARTÓN



### 7211 Dominó Jumbo Cuentos Los 3 Cochinitos

Refuerza en el niño, entre otros aspectos, la correspondencia grafonética, así como la correspondencia entre oralidad y escritura, mediante personajes.

Presentación: 28 piezas de 6.5x12.5 cm  
 Nivel: Preescolar - Primaria

EMPAQUE:  
 CAJA DE  
 CARTÓN



### 7213 Dominó Jumbo Cuentos Ricitos de Oro

Refuerza en el niño, entre otros aspectos, la correspondencia grafonética, así como la correspondencia entre oralidad y escritura, mediante personajes.

Presentación: 28 piezas de 6.5x12.5 cm  
 Nivel: Preescolar - Primaria

EMPAQUE:  
 CAJA DE  
 CARTÓN



### 7212 Dominó Jumbo Cuentos Pinocho

Refuerza en el niño, entre otros aspectos, la correspondencia grafonética, así como la correspondencia entre oralidad y escritura, mediante personajes.

Presentación: 28 piezas de 6.5x12.5 cm  
 Nivel: Preescolar - Primaria

EMPAQUE:  
 CAJA DE  
 CARTÓN



### 7214 Dominó Jumbo Cuentos Caperucita Roja

Refuerza en el niño, entre otros aspectos, la correspondencia grafonética, así como la correspondencia entre oralidad y escritura, mediante personajes.

Presentación: 28 piezas de 6.5x12.5 cm  
 Nivel: Preescolar - Primaria

EMPAQUE:  
 CAJA DE  
 CARTÓN



### 6041 Spelling Bee Animals

### 6043 Spelling Bee Food

### 6045 Spelling Bee At Home

### 6047 Spelling Bee At School

El niño de una manera amena y natural aprende vocabulario al mismo tiempo de iniciarse en la lectoescritura en inglés al ir correlacionando la imagen con el texto que se encuentra en los tableros. El vocabulario incluido en cada paquete contiene palabras de un solo campo semántico. Este Material es auto-correctivo.

Presentación: Caja de 20.5 x 15 x 2 cm con 8 Tableros y 72 Cartas  
 Nivel: Primaria

EMPAQUE:  
 CAJA DE  
 CARTÓN



**Dominó Jr.**

Semejante al dominó tradicional refuerza el conocimiento en la materia de español.

Presentación: 3 x 5.5 cm pieza

EMPAQUE:  
CAJA DE  
CARTÓN

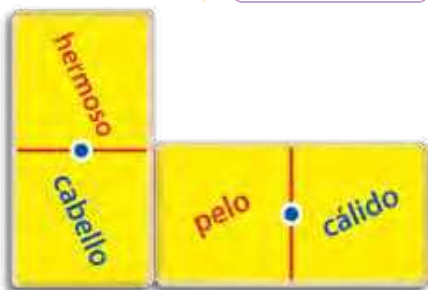

**3264 Dominó Jr. Sinónimos**

Presentación: 28 piezas  
Nivel: Primaria



**3239 Dominó Jr. Antónimos**

Presentación: 32 piezas  
Nivel: Secundaria

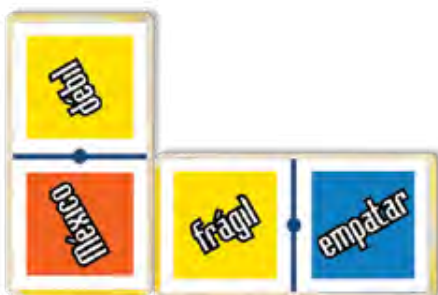

**3131 Dominó Jr. Acentuaciones**

Presentación: 28 piezas de 3 X 5.5 cm  
Nivel: Primaria

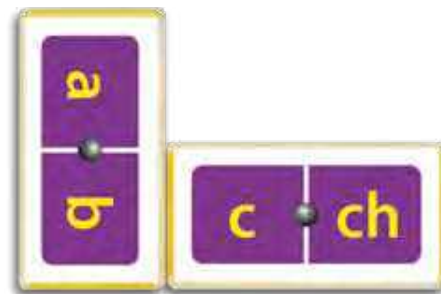

**3250 Dominó Jr. Abecedario**

Presentación: 28 piezas  
Nivel: Preescolar - Primaria



**7139 Lotería Aprendiendo el Abecedario**

La mecánica de la Lotería de Alfabeto es la misma de la lotería tradicional. Una variable en este juego es que se puede cantar el nombre del animalito u objeto dibujado y los niños localizarán en sus tableros la letra con la que inicia dicha palabra.

Presentación: 16 tableros y 29 tarjetas en caja de 23 x 29 x 3.5 cm  
Nivel: Preescolar - Primaria

EMPAQUE:  
CAJA DE  
CARTÓN



**6049 Lotería de Conjugación**

Apoyo en el aprendizaje de la conjugación de verbos compuestos.

Presentación: Caja de 23 x 29 cm con 24 Tableros y 40 Cartas  
Nivel: Primaria

EMPAQUE:  
CAJA DE  
CARTÓN



### Dominó Estireno

Similar al dominó tradicional en donde el niño aprende a reconocer figuras estableciendo una secuencia. Por medio de este juego el niño desarrolla su inteligencia y sus habilidades de concentración. Fabricado en plástico estireno impreso a todo color.

Presentación: Caja con 28 piezas de 10 x 5 cm  
Nivel: Preescolar - primaria

EMPAQUE:  
CAJA DE CARTÓN

3044 Dominó Estireno Animales

**NUEVO PRODUCTO**



3045 Dominó Estireno Frutas



6056 Dominó Estireno Transportes



3056 Dominó Estireno Mitades



6035 Match Word-Picture 1

6027 Match Word-Picture 2

El niño a través del juego aprende vocabulario al mismo tiempo de iniciarse en la lectoescritura en inglés de manera natural al ir correlacionando la imagen con el texto. Este Material es auto-correctivo.

Presentación: 56 imágenes con su texto de 8.5 x 10.5 cm  
Nivel: Preescolar - Primaria

EMPAQUE:  
CAJA DE CARTÓN



7068 ¿Quién soy?

Apoyo visual en el aprendizaje de las diferentes profesiones y oficios, mejora el vocabulario del alumno.

Presentación: 30 Cartas de 8 x 10 cm.  
Nivel: Preescolar - Primaria

EMPAQUE:  
CAJA DE CARTÓN

**NUEVO PRODUCTO**

# LECTOESCRITURA



**6023 Flash Cards Colores y Formas Geométricas**

Introduce al niño en el manejo de colores y formas. Apoya a incrementar su vocabulario.

Presentación: 40 Cartas de 8 x 16 cm.  
Nivel: Preescolar

EMPAQUE:  
CAJA DE  
CARTÓN



**6020 Flash Cards Partes del Cuerpo**

Apoyo visual en el aprendizaje de las partes del cuerpo humano y mejora el vocabulario del alumno.

Presentación: 40 Cartas de 8 x 16 cm.  
Nivel: Preescolar - Primaria

EMPAQUE:  
CAJA DE  
CARTÓN



**6019 Flash Cards Alfabeto**

Apoyo visual en la enseñanza de las letras del alfabeto y de su sonido dentro de una palabra

Presentación: 28 Cartas de 8 x 16 cm.  
Nivel: Preescolar - Primaria

EMPAQUE:  
CAJA DE  
CARTÓN



**6033 Flash Cards Actions 1**

**6034 Flash Cards Actions 2**

Tarjetas con imágenes que ayudan al docente en la enseñanza de verbos en presente simple, ampliando el vocabulario de los niños e iniciándolos en la gramática en el idioma inglés.

Presentación: 40 cartas de 8,5 x 7 cm  
Nivel: Preescolar - Primaria

EMPAQUE:  
CAJA DE  
CARTÓN



**6064 Flash Cards Opuestos**

Apoyo visual en el proceso de enseñanza-aprendizaje del concepto de palabras con significados opuestos. Mejora el vocabulario de los alumnos.

Presentación: 34 cartas de 8 x 16 cm  
Nivel: Preescolar - Primaria

EMPAQUE:  
CAJA DE  
CARTÓN



**6093 Jumbo Banco**

Kit de billetes, monedas ilustrados que permite al niño ejercitar las operaciones básicas de una manera muy real al estar sumando y restando en un divertido juego de compra y venta de artículos de uso cotidiano.

Presentación: 100 monedas, 90 billetes y un dado  
Nivel: Primaria

EMPAQUE:  
CHAROLA DE  
PLÁSTICO

**NUEVO PRODUCTO**

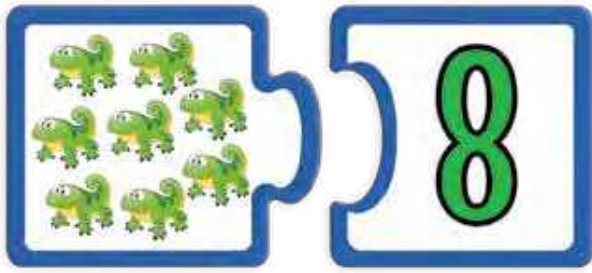

### 6009 Match Asociación de Números

Coordinación, asociación y aprendizaje de los números, introduce al concepto numérico y conjuntos.

Presentación: 20 piezas de 8.5 x 7 cm

EMPAQUE:  
CAJA DE  
CARTÓN

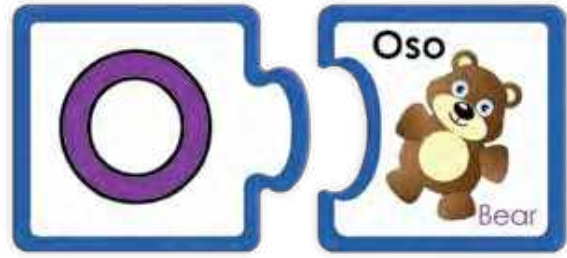

### 6016 Match Asociación de Vocales

El niño aprende de una manera lúdica el vocabulario al mismo tiempo de iniciarse en la lectoescritura inglés-español. Sencilla al ir correlacionando la imagen con la vocal y el texto.

Presentación: 20 piezas de 8.5 x 7 cm

EMPAQUE:  
CAJA DE  
CARTÓN



### 6017 Match Alfabeto (español)

El niño de una manera lúdica aprende vocabulario al mismo tiempo de iniciarse en la lectoescritura en inglés o español de manera natural al ir correlacionando la imagen con el texto.

Presentación: 58 piezas de 8.5 x 7 cm  
Nivel: Preescolar - Primaria

EMPAQUE:  
CAJA DE  
CARTÓN



### 6051 Match Alphabet (Inglés)

El niño de una manera lúdica aprende vocabulario al mismo tiempo de iniciarse en la lectoescritura en inglés o español de manera natural al ir correlacionando la imagen con el texto.

Presentación: 52 piezas de 8.5 x 7 cm  
Nivel: Preescolar - Primaria

EMPAQUE:  
CAJA DE  
CARTÓN



### 5387 Match Opposite 1

El niño de una manera lúdica aprende vocabulario al mismo tiempo de iniciarse en la lectoescritura en inglés de manera natural al ir correlacionando la imagen con el texto.

Presentación: 24 piezas de 8.5 x 7 cm  
Nivel: Preescolar - Primaria

EMPAQUE:  
CAJA DE  
CARTÓN



### 5388 Match Opposite 2

El niño de una manera lúdica aprende vocabulario al mismo tiempo de iniciarse en la lectoescritura en inglés de manera natural al ir correlacionando la imagen con el texto.

Presentación: 24 piezas de 8.5 x 7 cm  
Nivel: Preescolar - Primaria

EMPAQUE:  
CAJA DE  
CARTÓN



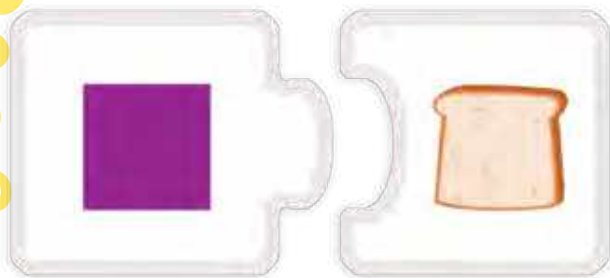

### 3413 Match Geometrías

Material en plástico en donde a través de la asociación adecuada respecto a la ilustración y forma permite la integración de estas.

**Presentación:** 24 piezas de 8.5 x 7 cm  
**Nivel:** Preescolar - Primaria

**EMPAQUE:**  
CAJA DE  
CARTÓN

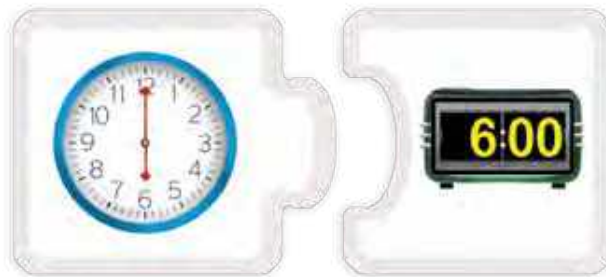

### 3408 Match Reloj

Material en plástico en donde a través de la asociación adecuada respecto a la ilustración y forma permite la integración de estas.

**Presentación:** 24 piezas de 8.5 x 7 cm  
**Nivel:** Preescolar - Primaria

**EMPAQUE:**  
CAJA DE  
CARTÓN



### 3409 Match Oficios

Material en plástico en donde a través de la asociación adecuada respecto a la ilustración y forma permite la integración de estas.

**Presentación:** 24 piezas de 8.5 x 7 cm  
**Nivel:** Preescolar - Primaria

**EMPAQUE:**  
CAJA DE  
CARTÓN



### 3410 Match Deportes

Material en plástico en donde a través de la asociación adecuada respecto a la ilustración y forma permite la integración de estas.

**Presentación:** 24 piezas de 8.5 x 7 cm  
**Nivel:** Preescolar - Primaria

**EMPAQUE:**  
CAJA DE  
CARTÓN



### 3411 Match Frutas y Verduras Bilingüe

Material en plástico en donde a través de la asociación adecuada respecto a la ilustración y forma permite la integración de estas.

**Presentación:** 24 piezas de 8.5 x 7 cm  
**Nivel:** Preescolar - Primaria

**EMPAQUE:**  
CAJA DE  
CARTÓN

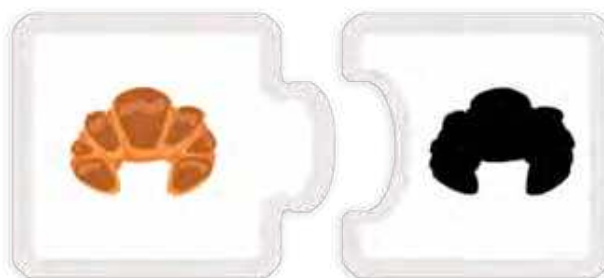

### 3412 Match Siluetas

Material en plástico en donde a través de la asociación adecuada respecto a la ilustración y forma permite la integración de estas.

**Presentación:** 24 piezas de 8.5 x 7 cm  
**Nivel:** Preescolar - Primaria

**EMPAQUE:**  
CAJA DE  
CARTÓN

**NUEVO PRODUCTO**



**6096 Memoria Transportes** Caja con 28 tarjetas

Presentación: 28 tarjetas de 7x10 cm  
Nivel: Preescolar - Primaria

EMPAQUE:  
CAJA DE  
CARTÓN



**6066 Memoria Body Parts** Caja con 60 tarjetas

Presentación: 60 tarjetas de 7x10 cm  
Nivel: Preescolar - Primaria

EMPAQUE:  
CAJA DE  
CARTÓN



**6089 Memoria Expresiones** Caja con 28 tarjetas

Presentación: 28 tarjetas de 7x10 cm  
Nivel: Preescolar - Primaria

EMPAQUE:  
CAJA DE  
CARTÓN



**1705 Memoria Frutas y Verduras** Caja con 60 tarjetas

**1706 Memoria Frutas y Verduras Inglés** Caja con 60 tarjetas

Presentación: 60 tarjetas de 7x10 cm  
Nivel: Preescolar - Primaria

EMPAQUE:  
CAJA DE  
CARTÓN



**1709 Memoria Animales** Caja con 60 tarjetas

**1710 Memoria Animales Inglés** Caja con 60 tarjetas

Presentación: 60 tarjetas  
Nivel: Preescolar - Primaria

EMPAQUE:  
CAJA DE  
CARTÓN



**1707 Memoria Colores** Caja con 28 tarjetas

**1708 Memoria Colores Inglés** Caja con 28 tarjetas

Presentación: 28 tarjetas de 7x10 cm  
Nivel: Preescolar - Primaria

EMPAQUE:  
CAJA DE  
CARTÓN

# LECTOESCRITURA



**NUEVO PRODUCTO**



**1712 Memoria Números Inglés** Caja con 60 tarjetas

Presentación: 60 tarjetas de 7x10 cm  
Nivel: Preescolar - Primaria

**EMPAQUE:**  
CAJA DE CARTÓN



**6097 Memoria Siluetas** Caja con 28 tarjetas

Presentación: 28 tarjetas de 7x10 cm  
Nivel: Preescolar - Primaria

**EMPAQUE:**  
CAJA DE CARTÓN



**6062 Memoria Opuestos** Caja con 28 tarjetas

Presentación: 28 tarjetas de 7x10 cm  
Nivel: Preescolar - Primaria

**EMPAQUE:**  
CAJA DE CARTÓN



**7230 Corcholata ABC**

Piezas con letras, números y dibujos que permitirán al niño(a) divertirse al acomodarlas de múltiples maneras

Presentación: 400 piezas de 3 cm de diámetro.  
Nivel: Preescolar - Primaria

**EMPAQUE:**  
CHAROLA DE PLÁSTICO



**6040 Lugares**

**6046 Valores**

**6042 Medios de Transporte**

**6044 Clima**

**6048 Ocupaciones**

**6038 Acciones**

## Tarjetas Didácticas

Apoyo visual con fotografías en el aprendizaje de vocabulario en inglés y español.

Presentación: 30 cartas de 7x10 cm.

**EMPAQUE:**  
CAJA DE CARTÓN

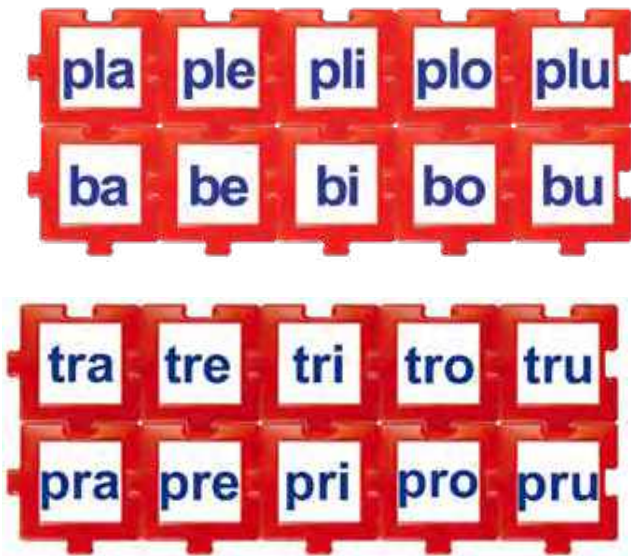

TAMAÑO REAL



**2132 Tablero Didáctico Carretillas 1**

**2133 Tablero Didáctico Carretillas 2**

Novedoso material que redefine los tradicionales tableros didácticos para el aprendizaje de la lectoescritura por el método Minjares.

**Presentación:** 66 pzas. 2 caras de 8x8 cm  
**Nivel:** Preescolar - Primaria

**3001 Abecedario Conectable**

Conexión lateral que refuerza el concepto derecha-izquierda y construcciones libres de palabras. Varios modelos: números, sílabas, etc.

**Presentación:** 70 piezas de 6x4 cm.  
**Nivel:** Preescolar - Primaria



# LECTOESCRITURA



TAMAÑO REAL



## 3376 ABC Ensarta

Juego que desarrolla las habilidades psicomotoras del niño al mismo tiempo que se familiariza con las letras del abecedario. Se pueden hacer actividades de seriación y clasificación siguiendo el orden del alfabeto o bien por colores.

Presentación: 192 piezas de 47x47x4 cm.

Nivel: Preescolar - Primaria

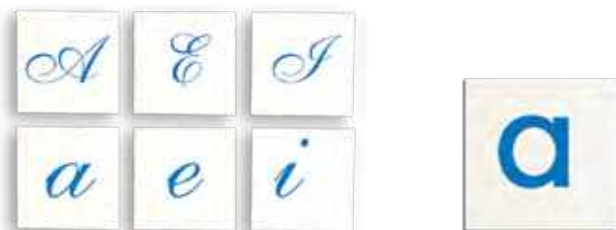

TAMAÑO REAL

6002 Letras Impresas Minúsculas de Molde

6000 Letras Impresas Mayúsculas de Molde

6001 Letras Impresas Mayúsculas Cursivas

6003 Letras Impresas Minúsculas Cursivas

Impresas sobre estireno con diferentes estilos.

Presentación: 200 piezas de 3x3 cm.  
Nivel: Preescolar - Primaria



## 2123 Paletas Alfabeto

Mini pizarra en donde el maestro de una manera diferente promueve ejercicios para los alumnos en el conocimiento del alfabeto, también se puede involucrar a los estudiantes para hacer dinámicas por equipos.

Presentación: 14 paletas 2 caras de 7x15x3 cm

Nivel: Preescolar - Primaria



TAMAÑO REAL

## 3135 Dado Múltiple

Este dado multi-funciones permite la agrupación de letras y números reforzando actividades de matemáticas y español.

Presentación: 150 pzas. de 3x2.5 cm.  
Nivel: Preescolar - Primaria



**NUEVO PRODUCTO**



**6007 Formapalabras**

Material impreso dividido en secciones para formar palabras de hasta 8 letras.

Presentación: 1 pieza de 31 x 8 cm  
Nivel: Preescolar - Primaria



**6039 Silabario Ilustrado**

Sencilla dinámica que permite al niño familiarizarse con el idioma y la separación de las palabras por sílabas.

Presentación: 1 pieza de 30 x 8 cm  
Nivel: Primaria



**6011 Memoria Inyectado Vocales**

**6015 Memoria Inyectado Números**

**6012 Memoria Inyectado Verduras**

**6013 Memoria Inyectado Frutas**

**6014 Memoria Inyectado Animales**

Piezas de plástico que ayudan a desarrollar las habilidades de la inteligencia en los más pequeños, además de enriquecer su vocabulario y destreza motora.

Presentación: 20 pieza de 10 x 10 cm  
Nivel: Preescolar - Primaria

**EMPAQUE:**  
CAJA DE CARTÓN



**Gira El Disco y Aprende**

Gira el disco y coloca ambas flechas encontradas y podrás aprender sobre los diferentes temas.

Presentación: Bolsa de plástico con 1 pieza. Círculo 17 cm  
Nivel: Preescolar - Primaria

**EMPAQUE:**  
BOLSA DE PLÁSTICO



**7127 Gira El Disco y Aprende Abecedario**



**7126 Gira El Disco y Aprende Colores**

## LECTOESCRITURA



### 3101 Girógrafo Gigante ¿Cuál es su Nombre?

Material plástico que por su diseño a través de anillos giratorios permite encontrar diferentes alusivos.

Presentación: 1 pieza de 32.5x8 cm  
Nivel: Preescolar - Primaria



### 3100 Girógrafo Gigante Vocales

Material plástico que por su diseño a través de anillos giratorios permite encontrar diferentes alusivos.

Presentación: 1 pieza de 32.5x8 cm  
Nivel: Preescolar - Primaria



### 3102 Girógrafo Gigante Forma Palabras

Material plástico que por su diseño a través de anillos giratorios permite encontrar diferentes alusivos.

Presentación: 1 pieza de 32.5x8 cm  
Nivel: Preescolar - Primaria



### 2149 Números Montessori

Números de madera con recubrimiento formaico que ayuda al niño en el conocimiento de los números y su trazo. La superficie permite dibujar o escribir sobre ellos con plumón de agua, 100 % borrrable.

Presentación: 10 piezas de 7 x 11.5 cm  
Nivel: Preescolar - Primaria



TAMAÑO REAL

### 3185 Letras Enganchables Braille

Se cuenta con el abecedario completo, además con el grabado braille en cada una de las letras contando dentro de su diseño con abertura enganchable para facilitar su secuencia en la representación de frases y palabras

Presentación: 90 pzas. de 6 cm aprox.  
Nivel: Preescolar - Primaria



### 3063 Girógrafo Jumbo Mayúsculas

### 3113 Girógrafo Jumbo Minúsculas

### 3064 Girógrafo Jumbo Números

Por su diseño hexagonal permite la composición de diferentes palabras o conceptos matemáticos. En dos presentaciones, letras mayúsculas y minúsculas para ESPAÑOL, y números para MATEMÁTICAS.

Presentación: Se arman 3 girógrafos de 6 secciones de 6 x 3.5 cm cada una.  
Nivel: Preescolar - Primaria





Flash Cards



CD Multimedia

Material Complementario

**6008 Método Global de Lectoescritura**

Material impreso en selección de color con ejercicios en material multimedia desde decoración del salón hasta el trabajo en conjunto.

Presentación: 1 kit en caja de 38 x 28 cm  
Nivel: Preescolar - Primaria

**EMPAQUE:**  
CAJA DE  
CARTÓN



## LECTOESCRITURA



TAMAÑO REAL

### 2000 ABC Dados

Con los ABC dados el niño aprenderá las letras y formará palabras o frases, la forma cúbica permite utilizar por sus cuatro caras, apilar, seleccionar y reconocer la forma y el color, podrá acomodarlos como se quiera. Las letras en braille es un extra de este divertido juego.

**Presentación:** 40 piezas de 5 x 5 cm.  
**Nivel:** Preescolar - Primaria



**EMPAQUE:**  
CHAROLA DE  
PLÁSTICO



### 7086 Trazaletas de Madera

Juego de destreza que permite al niño ejercitar el trazo de las letras, guiando el balín con un lápiz magnético por el laberinto de las letras hasta completar el trazo. Este juego desarrolla la psicomotricidad fina, la coordinación ojo-mano y la concentración.

**Presentación:** 1 pieza de 29 x 24 cm  
**Nivel:** Preescolar - Primaria



**EMPAQUE:**  
BOLSA DE  
PLÁSTICO



### 7083 Traza Letras

Juego de destreza que permite al niño ejercitar el trazo de las letras guiando el balín con un lápiz magnético por el laberinto de letras hasta llegar a la meta. Este juego desarrolla la motricidad fina, la coordinación ojo-mano y la concentración.

**Presentación:** 1 pieza de 19.9 x 29.8 cm  
**Nivel:** Preescolar - Primaria



**EMPAQUE:**  
BOLSA DE  
PLÁSTICO



TAMAÑO REAL

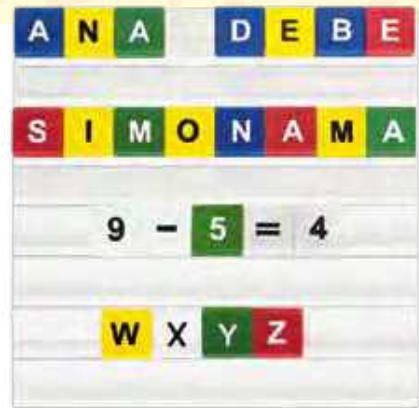

### 3203 Avalancha de Letras y Números

Refuerza las actividades de español con la formación de palabras en actividades estilo scrabble, ahorcado o crucigramas. Su contenido de números y signos apoya en el conocimiento de los números y el ejercicio de las operaciones básicas.

**Presentación:** 4 tableros y 255 fichas con números y letras. Tablero de 23 x 23 cm, fichas de 2.8 x 2.8 cm  
**Nivel:** Preescolar - Primaria



**EMPAQUE:**  
CHAROLA DE  
PLÁSTICO

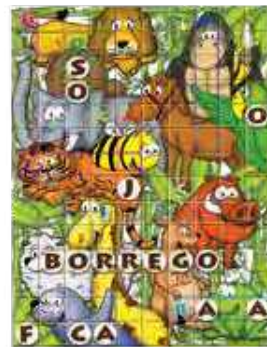

### 6028 Revoltijo de Letras "Los Animales"

De una manera divertida el niño conoce las letras y amplía su vocabulario aprendiendo el nombre de los animales ilustrados, además ejercita su destreza intelectual en este juego de palabras cruzadas, con dos niveles de dificultad.



**Presentación:** tablero y 92 tarjetas en caja de 43 X 30 X 4 cm.  
**Nivel:** Preescolar - Primaria



**EMPAQUE:**  
CAJA DE  
CARTÓN



### 6050 Revoltijo de letras "Oficios"

De una manera divertida el niño conoce las letras y amplía su vocabulario aprendiendo el nombre de los oficios ilustrados, además desarrolla de pensamiento crítico y destreza intelectual en este juego de palabras cruzadas con dos niveles de dificultad.



**Presentación:** 1 tablero y 84 tarjetas en caja de 43 x 30 x 4 cm  
**Nivel:** Preescolar - Primaria



**EMPAQUE:**  
CAJA DE  
CARTÓN



TAMAÑO REAL



**2049 Letras Abecedario**

Su diseño permite al alumno asegurar la secuencia en la formación de palabras.

Presentación: 36 piezas de 9 x 6 cm.

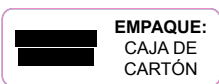

**3142 Letras Didácticas Minúsculas** 96 piezas de 5.3 X 3.5 cm.

**3125 Letras Didácticas Mayúsculas** 81 letras de 5.8 cm.

**3242 Letras Vocales Minúsculas** 100 piezas de 5.3 X 3.5 cm.

**3240 Letras Vocales Mayúsculas** 50 piezas de 5.8 cm.

En sus inicios el alumno comienza el conocimiento de la escritura basada en letras minúsculas. Adecuado para la selección de color, forma, figura e introducción a la formación de palabras.

Nivel: Preescolar - Primaria



**3034 Cookie Cutter Cuentos**

**3037 Cookie Cutter Granja**

Cortadores de plastilina, masa o barro en la que la figura resultante forma parte de un entorno para el alumno. Con dos temas: DE LA GRANJA ó DE CUENTOS.

Presentación: 24 pzas. y 4 plastilinas. 11.5 x 5.5 cm.

Nivel: Preescolar - Primaria

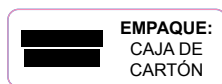

**2138 Perrito Salchicha ABC**

Forma palabras, frases y hasta oraciones con los eslabones de nuestro perrito salchicha. Contiene alfabetos completos en mayúsculas y minúsculas, además de signos de puntuación.

Presentación: 5 cabezas, 5 colas, 25 cuerpos

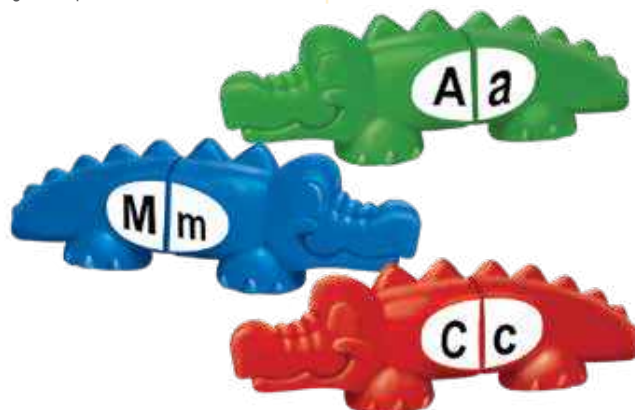

**2129 Cocodrilo ABC**

Apoya el conocimiento del alfabeto en letras mayúsculas y minúsculas, además de propiciar en buen desarrollo psicomotor.

Presentación: 28 piezas de 20 x 6.5 cm  
Nivel: Preescolar - Primaria

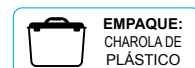

# LECTOESCRITURA



**5391 Títeres de Mano Los 3 Cochinitos**

**5390 Títeres de Mano Caperucita Roja**

Auxiliar en el aula para el manejo de dinámicas, contar cuentos y un sin fin de actividades más.

Presentación: 4 títeres c/u de 29 x 22 cm  
Nivel: Preescolar - Primaria

**EMPAQUE:**  
BOLSA DE PLÁSTICO



**5392 Títeres de Mano Granja**

**5389 Títeres de Mano Ricitos de Oro**

Auxiliar en el aula para el manejo de dinámicas, contar cuentos y un sin fin de actividades más.

Presentación: 4 títeres c/u de 29 x 22 cm  
Nivel: Preescolar - Primaria

**EMPAQUE:**  
BOLSA DE PLÁSTICO



**5348 Títeres de Mano Familia**

**5349 Títeres de Mano Animales**

**5350 Títeres de Mano Profesiones**

Auxiliar en el aula para el manejo de dinámicas, contar cuentos y un sin fin de actividades más.

Presentación: 4 títeres de cada uno de 22 x 29 cm  
Nivel: Preescolar - Primaria

**EMPAQUE:**  
BOLSA DE PLÁSTICO



**6075 Máscaras para Cuentos Ricitos de Oro (4 pzas.)**

**6076 Máscaras para Cuentos Pinocho (6 piezas)**

Estupendo recurso en los programas de lectoescritura.

Este innovador recurso provee a los niños de oportunidades llenas de diversión e imaginación para dramatizar su cuento de hadas favorito.

Tamaño Aprox.: 20 x 28 cm  
Nivel: Preescolar - Primaria

**EMPAQUE:**  
BOLSA DE PLÁSTICO



**6074 Máscaras para Cuentos Caperucita Roja (6 piezas)**

**6077 Máscaras para Cuentos Los 3 Cochinitos (4 pzas.)**

Estupendo recurso en los programas de lectoescritura.

El material contiene las máscaras de los personajes principales, permitiendo a la persona que hace la lectura del cuento darle un toque muy diferente y enriquecedor.

Tamaño Aprox.: 20 x 28 cm  
Nivel: Preescolar - Primaria

**EMPAQUE:**  
BOLSA DE PLÁSTICO

**NUEVO PRODUCTO**



**7002 Lotería Otomí - Español**

**7003 Lotería Náhuatl - Español**

Es la misma mecánica de la lotería tradicional con imágenes y textos en español y su traducción al Nahuatl y Otomí.

**Presentación Hñahñu (Otomí):** Caja de 29x23 cm con 54 tarjetas y 12 tableros  
**Presentación Nahuatl:** Caja de 29x23 cm con 40 tarjetas y 6 tableros  
 Nivel: Preescolar-Primaria

**EMPAQUE:**  
CAJA DE CARTÓN



**7016 Cuadernos Pinta por Número Sumas - Restas Hñahñu (Otomí)**

**7018 Cuadernos Pinta por Número Sumas - Restas Náhuatl**

Similar al tradicional libro para colorear por números en donde el niño tendrá que realizar la operación para identificar el color que tiene que aplicar. Cada página tiene el nombre del personaje en español y en Otomí

**Presentación:** 1 Cuaderno de 20x20 cm  
 Nivel: Preescolar-Primaria



**7013 Lotería Abecedario Otomí-Español**

**7014 Lotería Abecedario Español - Náhuatl**

Es la misma mecánica de la lotería tradicional con imágenes y vocales en español y su traducción al Nahuatl y Otomí.

**Presentación:** Caja de 29x23 cm con 25 tarjetas y 6 tableros  
 Nivel: Preescolar-Primaria

**EMPAQUE:**  
CAJA DE CARTÓN



**7015 Memoria Animales (Lenguaje Sordomudos)**

Excelente apoyo visual en el proceso de enseñanza-aprendizaje del lenguaje de los sordomudos.

**Presentación:** 40 piezas  
 Nivel: Preescolar-Primaria

**EMPAQUE:**  
CAJA DE CARTÓN



**7010 Lotería de Sonidos Hñahñu (Otomí)**

**7012 Lotería de Sonidos Náhuatl**

Es la misma mecánica de la lotería tradicional con imágenes y textos en español y su traducción al Nahuatl y Otomí.

**Presentación:** Caja de 29x23 cm con 25 cartas, 10 tableros y un CD  
 Nivel: Preescolar-Primaria

**EMPAQUE:**  
CAJA DE CARTÓN



**7025 Flash Cards Objetos de la Casa (Lenguaje Sordomudos)**

Apoyo visual en el proceso de enseñanza-aprendizaje del lenguaje de los sordomudos.

**Presentación:** 20 tarjetas impresas en estireno  
 Nivel: Preescolar-Primaria

**EMPAQUE:**  
CAJA DE CARTÓN

# LECTOESCRITURA

**NUEVO PRODUCTO**



**7020 Flash Cards Abecedario** (Lenguaje Sordomudos)

Apoyo visual en el proceso de enseñanza-aprendizaje del lenguaje de los sordomudos.

Presentación: 28 tarjetas  
Nivel: Preescolar-Primaria

EMPAQUE: CAJA DE CARTÓN



**7021 Flash Cards Colores y Oficios** (Lenguaje Sordomudos)

Apoyo visual en el proceso de enseñanza-aprendizaje del lenguaje de los sordomudos.

Presentación: 29 tarjetas  
Nivel: Preescolar-Primaria

EMPAQUE: CAJA DE CARTÓN



**7022 Flash Cards Números** (Lenguaje Sordomudos)

Apoyo visual en el proceso de enseñanza-aprendizaje del lenguaje de los sordomudos.

Presentación: 50 tarjetas  
Nivel: Preescolar-Primaria

EMPAQUE: CAJA DE CARTÓN



**7024 Flash Cards República Mexicana** (Lenguaje Sordomudos)

Apoyo visual en el proceso de enseñanza-aprendizaje del lenguaje de los sordomudos.

Presentación: 28 tarjetas  
Nivel: Primaria

EMPAQUE: CAJA DE CARTÓN



**7017 Dominó Jumbo Animales Español - Hñahñu** (Otomí)

Siguiendo las mismas reglas del dominó tradicional ayuda al niño en el proceso de enseñanza-aprendizaje del Hñahñu (Otomí).

Presentación: 28 Fichas  
Nivel: Preescolar-Primaria

EMPAQUE: CAJA DE CARTÓN



**7019 Dominó Jumbo Frutas Español-Náhuatl**

Siguiendo las mismas reglas del dominó tradicional ayuda al niño en el proceso de enseñanza-aprendizaje del Náhuatl.

Presentación: 28 Fichas  
Nivel: Preescolar-Primaria

EMPAQUE: CAJA DE CARTÓN



### MUEBLES MODULARES PARA PREESCOLAR

Nada mejor para los primeros años de los infantes que un mobiliario adecuado a su edad y sus necesidades de aprendizaje y convivencia



**3381 Mesa Triangular**

Presentación: 1 pieza de 40 cm x 50 cm de altura



**1038 Mesa Preescolar Triangular Jumbo**

Presentación: 4 Piezas Triangular, 3 Uniones



**1068 Mesa Preescolar Rombo**

Presentación: 2 Piezas Triangular, 1 Unión



**1048 Mesa Preescolar Semi-Hexagonal**

Presentación: 3 Piezas Triangular, 2 Uniones



**1047 Mesa Preescolar Hexagonal**

Presentación: 6 Piezas Triangular, 6 Uniones



Detalle de conectores entre muebles



**2148 Conectores para Mesas**

Presentación: 1 pieza de 40 cm

## MOBILIARIO PARA EL SALÓN



**3380 Mesa Cuadrada**

Presentación: 1 pieza de 45 cm lado x 50 cm de altura

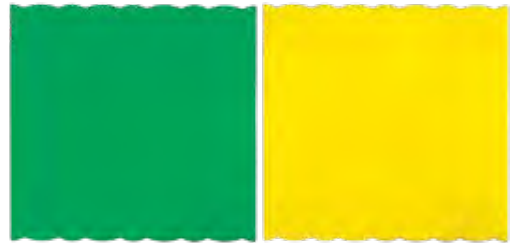

**1046 Mesa Preescolar Rectangular**

Presentación: 2 Piezas Cuadrada, 1 Unión



**3382 Mesa Trapezoidal**

Presentación: 1 pieza de 60 x40 cm, altura 50 cm



**1069 Mesa Preescolar Circular**

Presentación: 6 Piezas Trapezoidal, 6 Uniones

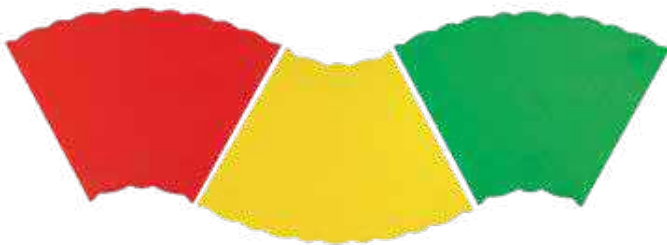

**1045 Mesa Preescolar Semi-Circular**

Presentación: 3 Piezas Trapezoidal, 2 Uniones

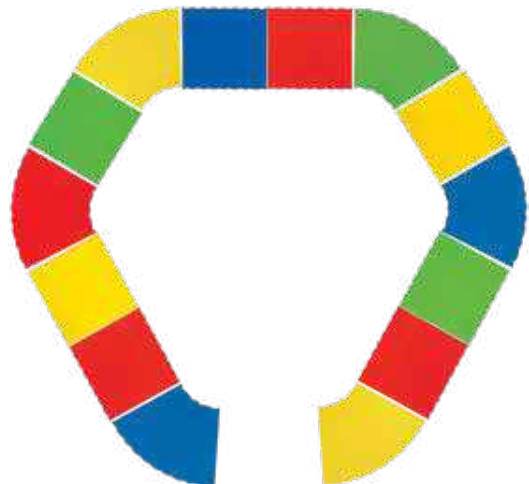

**1070 Mesa Preescolar Grupal**

Presentación: 14 piezas Cuadrada, 13 Uniones



Colores de los tubos:



**1014 Exhibidor Tubular con 8 Charolas**

**1015 Exhibidor Tubular sin Charolas**

Exhibidor de plástico de fácil armado para organizar los juguetes y dar acomodo a los diferentes productos didácticos. Las charolas y juguetes se venden por separado.

Presentación: Estructura de 85 x 80 cm, tubo de 2".  
**NO INCLUYE PRODUCTO**



**3253 Silla Escolar**

Varios colores

Presentación: 1 pieza de 32 x 55 cm  
Nivel: Preescolar y primaria.



# MOBILIARIO PARA EL SALÓN

**NUEVO PRODUCTO**

Colores de los tubos:



**1023 Mini Exhibidor de 9 Charolas**

**1024 Mini Exhibidor sin Charolas**

Acomoda los materiales fomentando el orden y clasificación de formas.

**Presentación:** 1 estructura de 60 cm alto. Tubo de 1.5" diámetro.



**EMPAQUE:**  
BOLSA DE PLÁSTICO



**1016 Exhibidor Inyectado**

Sus tapas laterales son de una sola pieza, lo cual proporciona un mayor ajuste, además sus entradas de tubo lateral ayudan a crecer su diseño permitiendo ensambles entre sí.

**Presentación:** 1 estructura tubular con 2 caras laterales.

**NO INCLUYE CHAROLAS.**

**Tamaño aprox.:** 65 x 68 cm. estructura.



**EMPAQUE:**  
BOLSA DE PLÁSTICO



**1011 Librero Tubular**

Combinación de estructura tubular, lona y plástico que dan como resultado un atractivo librero para los más pequeños.

**Presentación:** 1 pieza. Base de 77 x 50 cm y 1.20 m de altura.



**EMPAQUE:**  
BOLSA DE PLÁSTICO



**1001 Caballete (doble) 100 x 45 cm**

**1006 Caballete Sencillo con Godetes 110 x 43 cm**

Este caballete para los pequeños artistas está construido totalmente en plástico lo que lo hace ligero, durable y 100 % lavable lo que hace que sea mucho más higiénico que sus similares de madera. Tiene una repisa que le permite al niño colocar sus materiales de una manera ordenada facilitando su trabajo y el del docente o moderador.

**Presentación:** 1 caballete



**EMPAQUE:**  
BOLSA DE PLÁSTICO



**1042 Porta Libros**

Combinación de estructura tubular, lona y plástico que dan como resultado un atractivo librero para los más pequeños.

**Presentación:** 1 pieza de 70 x 70 x 70 cm



**EMPAQUE:**  
BOLSA DE PLÁSTICO



**1020 Mi Tiendita**

Adecuada para el juego en conjunto y el refuerzo de entornos sociales

Presentación: 1 estructura de 150x80 cm de 1.5" y 6 charolas



EMPAQUE:  
BOLSA DE  
PLÁSTICO

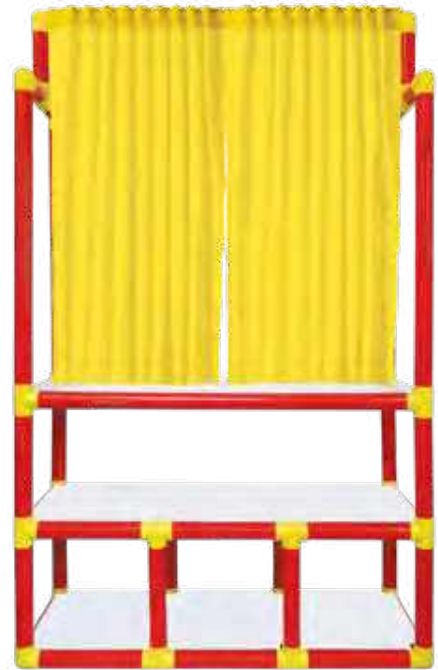

**1012 Teatro Tiendita**

Estructura tubular con cortina de tela que permite al alumno observar y desarrollar escenarios con títeres en diferentes representaciones.  
(POR UN LADO ES TEATRO Y POR EL OTRO ES TIENDITA)

Presentación: 1 teatro 105x38x180 cm



EMPAQUE:  
BOLSA DE  
PLÁSTICO

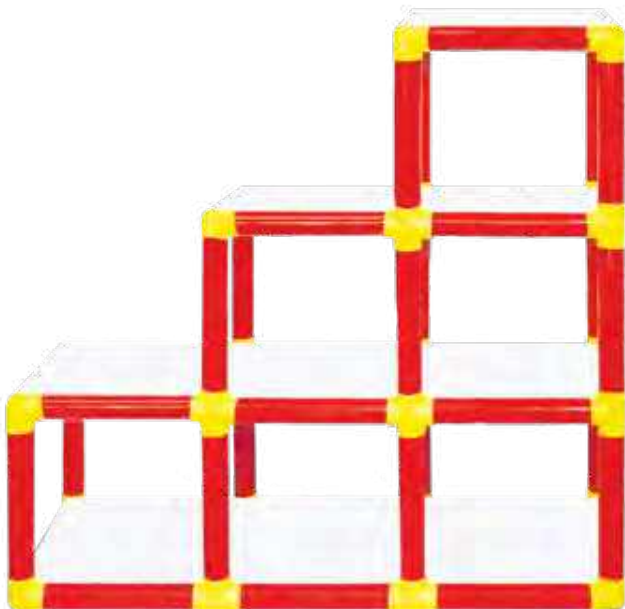

**4101 Organizador Escalera 6 secciones**

Exhibidor de plástico de fácil armado para organizar los juguetes y dar acomodo a los diferentes productos didácticos.

Presentación: 1 Organizador de 105 x 105 x 38 cm



EMPAQUE:  
BOLSA DE  
PLÁSTICO



**4100 Organizador 2 x 3 Secciones**

Exhibidor de plástico de fácil armado para organizar los juguetes y dar acomodo a los diferentes productos didácticos.

Presentación: 1 Organizador de 72 x 105 x 38 cm



EMPAQUE:  
BOLSA DE  
PLÁSTICO

# RECURSOS PARA EL SALÓN

**NUEVO PRODUCTO**



Colores de los tubos:  
● ● ● ●

## 1013 Memoria Jumbo Tubular "Animales"

Divertido juego de memoria. Estructura tubular ideal para jugar dentro del salón de clases.

Presentación: 80 x 145 cm aprox.  
Nivel: Preescolar - Primaria

**EMPAQUE:**  
BOLSA DE PLÁSTICO



## 1025 Juego del Gato Jumbo Tubular

El divertido juego de estrategia para jugar dentro del salón de clases.

Presentación: 60 x 120 cm aprox.  
Nivel: Preescolar - Primaria

**EMPAQUE:**  
BOLSA DE PLÁSTICO



## 7235 Prisma Alfabeto Español

Material adecuado para la relación mayúscula minúscula con la figura correspondiente en español.

Presentación: 1 pieza de 76 x 107 cm

**EMPAQUE:**  
BOLSA DE PLÁSTICO

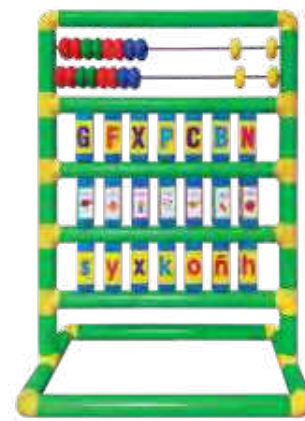

## 7036 Prisma Alfabeto Inglés

Material adecuado para la relación mayúscula minúscula con la figura correspondiente en español-inglés.

Presentación: 1 pieza de 76 x 107 cm

**EMPAQUE:**  
BOLSA DE PLÁSTICO



## 3389 Calendario Didáctico

Calendario perpetuo de pie que inicia a los niños en el manejo del tiempo, las estaciones del año, el clima y la identificación de las principales festividades y conmemoraciones de México.

Presentación: Lona impresa y tarjetas removibles de los días, meses, clima y festividades. Estructura 77 x 127 cm  
Nivel: Preescolar - Primaria

**EMPAQUE:**  
BOLSA DE PLÁSTICO



## 7037 Fracciones Rectangulares Maestro

Material adecuado para el aula en donde el maestro representa operaciones con fracciones comunes.

Presentación: 1 juego de 106 x 135 cm  
Nivel: Primaria

**EMPAQUE:**  
BOLSA DE PLÁSTICO

### TABLA PERIÓDICA DE LOS ELEMENTOS

Elementos representativos | Elementos de transición | Elementos representativos

Masa atómica relativa

Número atómico | Símbolo | Nombre

● Metales representativos  
● Metales de transición  
● Metales  
● No metales  
● Gases nobles  
● Lantánidos  
● Actínidos

Símbolos: Letra azul: elemento gasoso; Letra negra: elemento sólido; Letra roja: elemento líquido; Letra roja: elemento preparado artificialmente.

Elementos de transición interna  
 Lantánidos: La, Ce, Pr, Nd, Pm, Sm, Eu, Gd, Tb, Dy, Ho, Er, Tm, Yb, Lu  
 Actínidos: Ac, Th, Pa, U, Np, Pu, Am, Cm, Bk, Cf, Es, Fm, Md, No, Lr

Tel: 07 56 12 34 • www.handara.com

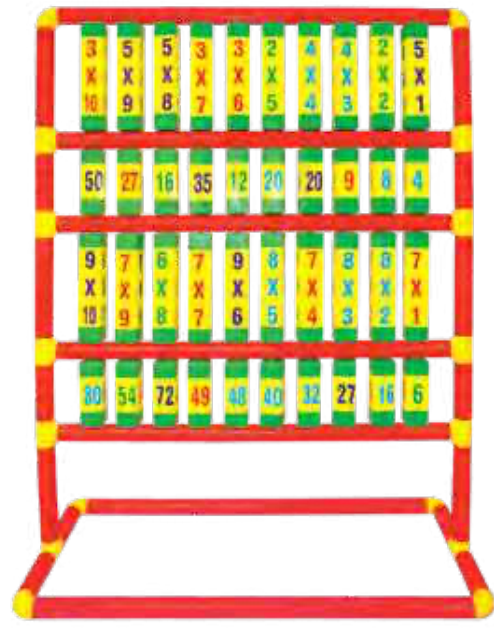

### 5366 Cartel Gigante Tabla Periódica de los Elementos

Material impreso en selección de color (sobre tela canasta) con los símbolos químicos para su juego en patio.

**Presentación:** 1 pieza de 230 x 150 cm  
**Nivel:** Secundaria



### 7233 Tabla Periódica de los Elementos (Mosaico)

Novedoso mosaico que facilitará la comprensión y el manejo de los elementos en sus grupos y periodos correspondientes.

**Presentación:** 120 piezas de plástico de 6 x 6 cm  
**Nivel:** Secundaria

### 7205 Prismas de Operaciones

Estructura de prisma para el Maestro que le ayudará a que sus alumnos(as) aprendan las tablas de multiplicar

**Presentación:** 1 estructura de 1.20 m.  
**Nivel:** Primaria

Colores de los tubos: ● ● ● ●



### 5393 Tapete del Bien Comer

Plato del bien comer a escala gigante que permite hacer dinámicas en el piso entre varios niños y ayuda a aprender la clasificación de los alimentos.

**Presentación:** 1 Tapete de 120 x 150 cm y 80 fichas de 5.4 cm  
**Nivel:** Preescolar - Primaria

# RECURSOS PARA EL SALÓN



**5361 Tapete Oca Matemática**

Material impreso en selección de color (sobre tela canasta) en tamaño jumbo en donde la ficha puede ser el alumno

**Presentación:** 1 pieza de 210 x 150 cm  
**Nivel:** Preescolar - Primaria



**5360 Tapete Oca Tradicional**

Material impreso en selección de color (sobre tela canasta) en tamaño jumbo en donde la ficha puede ser el alumno

**Presentación:** 1 pieza de 210 x 150 cm  
**Nivel:** Preescolar - Primaria



**5368 Tapete Aprendiendo a Manejar mi Tiempo**

Material impreso en selección de color (sobre tela canasta) en tamaño jumbo en donde la ficha puede ser el alumno

**Presentación:** 1 pieza de 224 x 150 cm  
**Nivel:** Preescolar - Primaria



**5364 Tapete Serpientes y Escaleras Valores**

Material impreso en selección de color (sobre tela canasta) en tamaño jumbo en donde la ficha puede ser el alumno

**Presentación:** 1 pieza de 210 x 150 cm  
**Nivel:** Preescolar - Primaria



**5365 Tapete Parchis**

Material impreso en selección de color (sobre tela canasta) en tamaño jumbo en donde la ficha puede ser el alumno

**Presentación:** 1 pieza de 150 x 150 cm  
**Nivel:** Preescolar - Primaria



**5363 Tapete Serpientes y Escaleras Nutrición**

Material impreso en selección de color (sobre tela canasta) en tamaño jumbo en donde la ficha puede ser el alumno

**Presentación:** 1 pieza de 210 x 150 cm  
**Nivel:** Preescolar - Primaria



**5386 Tapete Abecedario** con 5 Cubos (español)

**5394 Tapete Alphabet** con 5 Cubos (inglés)

Este tapete le permitirá ir aprendiendo el alfabeto y hacer dinámicas que incrementen su vocabulario. Existe una versión para español y otra para inglés.

**Presentación:** 1 Tapete de 150 x 200 cm y 5 cubos de 12 cm  
**Nivel:** Preescolar - Primaria



**5027 Bata para Educadora CH**

**5136 Bata para Educadora M**

**5137 Bata para Educadora GDE**

Bonita y resistente bata en mezclilla bordada con motivos infantiles.

**Presentación:** 1 pieza

**EMPAQUE:** BOLSA DE PLÁSTICO



**5395 Tapete Juego del Avión**

Este tapete es un gran aliado para ejercitar las habilidades y destrezas físicas y mentales practicando los números. Además ayuda a la interacción de la familia o del salón de clases.

**Presentación:** 1 Tapete de 70 x 150 cm y 2 tecas de emoji  
**Nivel:** Preescolar - Primaria



**5026 Mochila para Educadora**

Bonita y resistente mochila en mezclilla bordada con motivos infantiles.

**Presentación:** 1 pieza de 35x35x13 cm

**EMPAQUE:** BOLSA DE PLÁSTICO



**1737 Lámina Didáctica El Mundo**

Lámina para el salón de clases impresa sobre tela plástica (lavable) sujeta con bastones también plásticos que le dan una presentación y duración extraordinaria.

**Presentación:** 1 pieza de 70 x 90 cm  
**Nivel:** Preescolar - Primaria



**5064 Batita Plástica**

Bonita y resistente bata de plástico, ideal para el trabajo de preescolar y primaria.

**Presentación:** 1 Bata de 4 x 50 cm

**EMPAQUE:** BOLSA DE PLÁSTICO

## RECURSOS PARA EL SALÓN

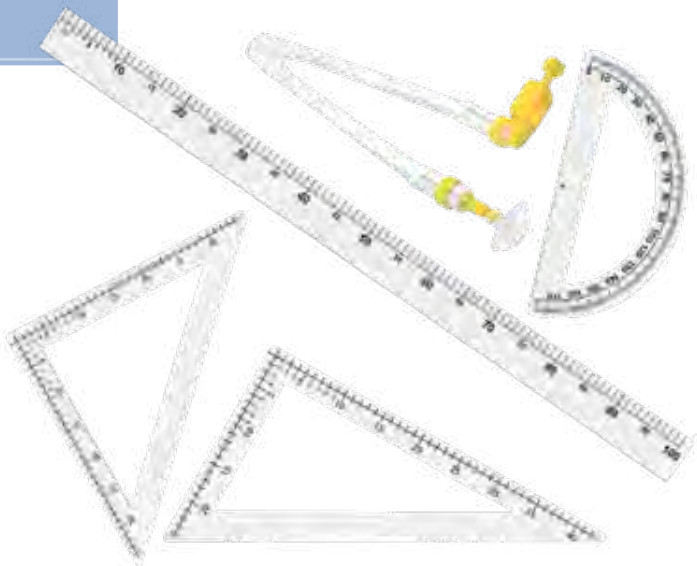

**3066 Juego de Geometría** 3 piezas

**3067 Juego de Geometría** 5 piezas

**3028 Compás** 1 pieza

**3086 Regla de Estireno** 1 mt.

Las 5 piezas de este juego permiten al maestro realizar todas las operaciones de dibujo geométrico. Para los alumnos, realizar operaciones con escuadras de este tamaño agiliza su habilidad en el uso de las escuadras para cuaderno.

**Presentación:** 1 pieza Compás, 3 piezas Dos escuadras y Transportador  
5 piezas Dos escuadras, Regla, Compás y Transportador, Regla 1m  
**Nivel:** Profesores.



**5376 Casita Campaña**

Material ilustrativo de acuerdo a un entorno en donde el alumno desarrolla actividades de acuerdo a este.

**Presentación:** 1 Casita de 1.18 x 1.18 x 1 m de altura



**2126 Paletas de Apoyo** 20 paletas 2 caras

**2128 Pizarra Paleta** 40 paletas y 40 borradores

Mini pizarra con la que los alumnos indican al maestro que necesitan ayuda o bien que ya terminaron el ejercicio sin distraer al grupo. Muy útil para guardar la disciplina en el grupo.

**Tamaño:** 7 x 15 x 3 cm  
**Nivel:** Preescolar - Primaria

**EMPAQUE:**  
BOLSA DE PLÁSTICO

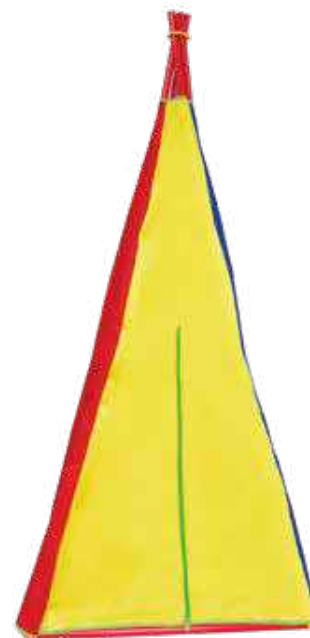

**5377 Casita de Campaña "Apache"**

Material ilustrativo de acuerdo a un entorno en donde el alumno desarrolla actividades de acuerdo a este.

**Presentación:** 1 Casita de base 60 x 60 x 140 cm de altura



**1701 Lámina Didáctica Alfabeto**

Láminas para el salón de clases con una gran cantidad de temas. Su diseño actual y acorde a la edad de los niños están impresas en papel con recubrimiento brillante.

**Presentación:** 1 pieza de 43 x 60 cm  
**Nivel:** Preescolar - Primaria



**1702 Lámina Didáctica Alfabeto Cursivas**

Láminas para el salón de clases con una gran cantidad de temas. Su diseño actual y acorde a la edad de los niños están impresas en papel con recubrimiento brillante.

**Presentación:** 1 pieza de 43 x 60 cm  
**Nivel:** Preescolar - Primaria

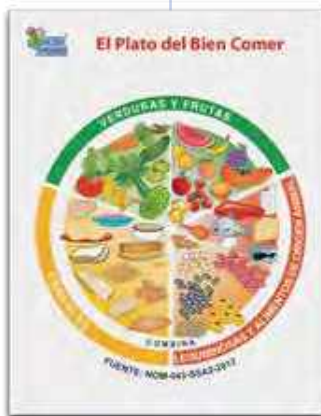

**1703 Lámina Didáctica El Plato del Bien Comer**

Láminas para el salón de clases con una gran cantidad de temas. Su diseño actual y acorde a la edad de los niños están impresas en papel con recubrimiento brillante.

**Presentación:** 1 pieza de 43 x 60 cm  
**Nivel:** Preescolar - Primaria



**7001 Lámina Didáctica Órganos Sexuales**

Láminas para el salón de clases con una gran cantidad de temas. Su diseño actual y acorde a la edad de los niños están impresas en papel con recubrimiento brillante.

**Presentación:** 1 pieza de 43 x 60 cm  
**Nivel:** Preescolar - Primaria



**1738 Lámina Didáctica Aparato Circulatorio Niños**

Láminas para el salón de clases con una gran cantidad de temas. Su diseño actual y acorde a la edad de los niños están impresas en papel con recubrimiento brillante.

**Presentación:** 1 pieza de 43 x 60 cm  
**Nivel:** Preescolar - Primaria



**1745 Lámina Didáctica Sistema Óseo Niños**

Láminas para el salón de clases con una gran cantidad de temas. Su diseño actual y acorde a la edad de los niños están impresas en papel con recubrimiento brillante.

**Presentación:** 1 pieza de 43 x 60 cm  
**Nivel:** Preescolar - Primaria





**1746 Lámina Didáctica Aparato Respiratorio Niños**

Láminas para el salón de clases con una gran cantidad de temas. Su diseño actual y acorde a la edad de los niños están impresas en papel con recubrimiento brillante.

**Presentación:** 1 pieza de 43 x 60 cm  
**Nivel:** Preescolar - Primaria



**1741 Lámina Didáctica Aparato Digestivo Niños**

Láminas para el salón de clases con una gran cantidad de temas. Su diseño actual y acorde a la edad de los niños están impresas en papel con recubrimiento brillante.

**Presentación:** 1 pieza de 43 x 60 cm  
**Nivel:** Preescolar - Primaria



**1747 Lámina Didáctica Abecedario (lona)**

Láminas para el salón de clases. Están impresas sobre lona (lavable) que permite pintar con plumones de pizarrón blanco y borrarlos cuantas veces se quiera. Está sujeta con bastones también plásticos que le dan una presentación y duración extraordinaria.

**Presentación:** 1 pieza de 100 x 150 cm  
**Nivel:** Preescolar - Primaria



**1749 Lámina Didáctica Sistema Óseo (Lona)**

Láminas para el salón de clases. Están impresas sobre lona (lavable) que permite pintar con plumones de pizarrón blanco y borrarlos cuantas veces se quiera. Está sujeta con bastones también plásticos que le dan una presentación y duración extraordinaria.



**Presentación:** 1 pieza de 100 x 150 cm  
**Nivel:** Preescolar - Primaria



**1748 Lámina Didáctica México (lona)**

Láminas para el salón de clases. Están impresas sobre lona (lavable) que permite pintar con plumones de pizarrón blanco y borrarlos cuantas veces se quiera. Está sujeta con bastones también plásticos que le dan una presentación y duración extraordinaria.

**Presentación:** 1 pieza de 100 x 150 cm  
**Nivel:** Preescolar - Primaria



**1750 Lámina Didáctica Tablas de Multiplicar (lona)**

Láminas para el salón de clases. Están impresas sobre lona (lavable) que permite pintar con plumones de pizarrón blanco y borrarlos cuantas veces se quiera. Está sujeta con bastones también plásticos que le dan una presentación y duración extraordinaria.

**Presentación:** 1 pieza de 100 x 150 cm  
**Nivel:** Preescolar - Primaria





**TAMAÑO REAL**  
7.5 x 5.5 cm

### 1058 Manita Indicadora

Excelente auxiliar para los maestros en el manejo de pizarrón y láminas que atrae la atención de grupo.

**Presentación:** 1 pza. con varilla de 53 cm  
**Nivel:** Preescolar - Primaria



### 3180 Sellos Lecto Líneas



### 3176 Sellos Lecto Animales



### 3178 Sellos Lecto Ejercicio



### 3181 Sellos Lecto Números



### 3177 Sellos Lecto Dibujos



### 3179 Sellos Lecto Figuras Geométricas



### 3182 Sellos Lecto Vocales

Adecuada para lecto escritura, sellos que ayudan a reforzar movimientos correctivos para el dibujo adecuado y coordinación motriz.

**Presentación:** 10 pzas. de 18.5 cm  
**Nivel:** Preescolar, primaria



### 3222 Sellos Lecto Abecedario

Adecuados en el apoyo docente de la lecto escritura, ayudando a enseñar los movimientos de mano y brazo. Montados en mangos ergonómicos.

**Presentación:** 28 piezas de 19 cm.  
**Nivel:** Preescolar, primaria.



### 3329 Sellos Motivacionales con 10 piezas

Material autocorrectivo adecuado para el reconocimiento motivacional del alumno.

**Presentación:** 10 piezas de 6.5 x 7 cm  
**Nivel:** Preescolar y primaria.



### 3328 Sellos Bilingües del 1 al 10

Material bilingüe autocorrectivo adecuado para el reconocimiento numérico con valores en conjuntos del 1 al 10.

**Presentación:** 10 piezas de 6.5 x 7 cm  
**Nivel:** Preescolar y primaria.

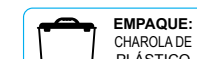

# RECURSOS PARA EL SALÓN



## Sellos Bilingües

Material bilingüe autocorrectivo. Diferentes modelos con mangos ergonómicos.

Presentación: 12 pzas. de 6.5x7 cm.  
Nivel: Preescolar, primaria.



EMPAQUE:  
CHAROLA DE  
PLÁSTICO



## 3257 Sellos Bilingües Animales



## 3258 Sellos Bilingües Frutas y Verduras

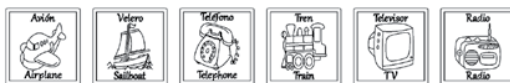

## 3259 Sellos Bilingües Medios de Transportes



## 3261 Sellos Bilingües Hogar



## 3244 Cojín para Sellos

Caja con cojín para empapar en tinta y aplicarla a sellos de diferentes tamaños.

Presentación: 1 pza. de 7.7x11.7 cm.



EMPAQUE:  
CHAROLA DE  
PLÁSTICO



## 3263 Cojín para Sellos Grande

Presentación: 1 pieza de 20 cm aprox.



EMPAQUE:  
BOLSA DE  
PLÁSTICO



## 7084 Sello Mini

Práctico material de apoyo a las actividades en el salón de clases tanto en el área de matemáticas (con sellos de número y signos) como en la de español (con sellos de letras). Incluye sellos motivacionales.

Presentación: 50 piezas de 3.5 x 3.5 cm  
Nivel: Preescolar y Primaria



EMPAQUE:  
CHAROLA DE  
PLÁSTICO

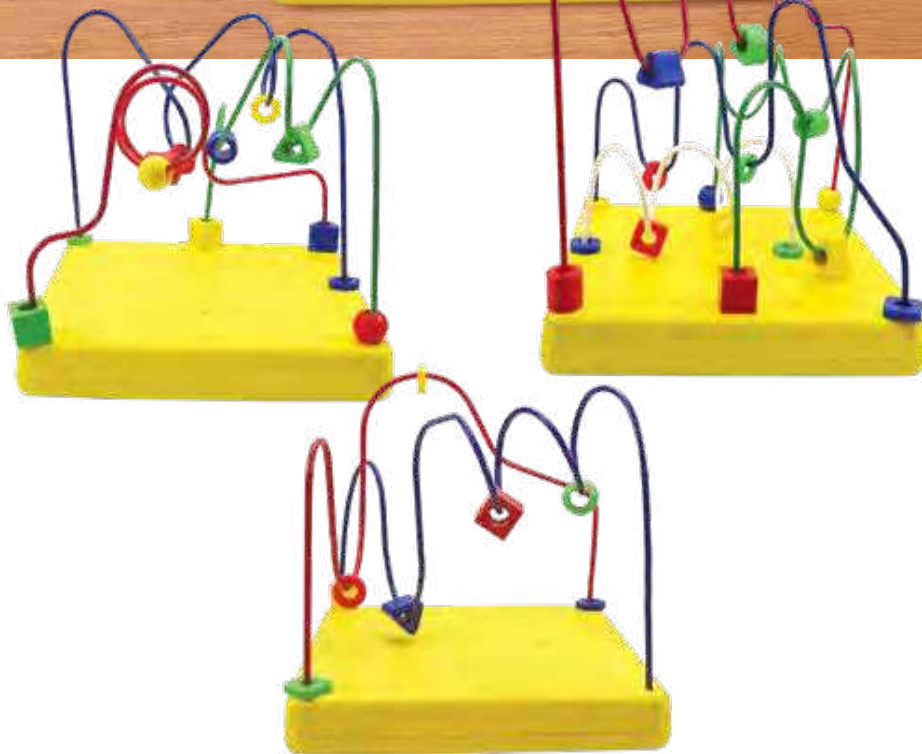
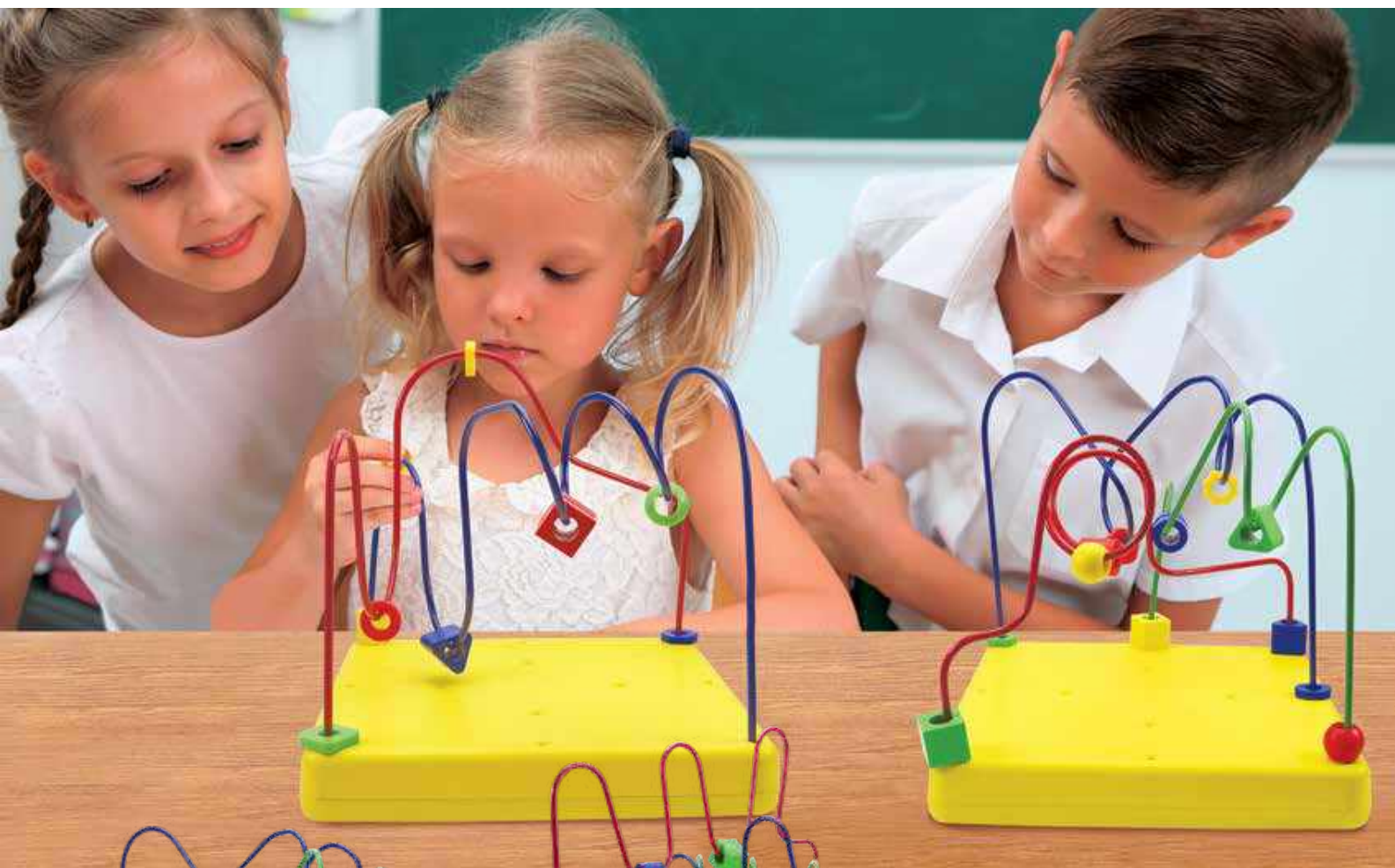

**NUEVO  
PRODUCTO**

**3268 Laberinto dos Caminos**

**3269 Laberinto tres Caminos**

**3270 Laberinto cuatro Caminos**

Introduce al niño en el reconocimiento espacial y lo ayuda en su coordinación fina. Alambre resistente con base de plástico.

Presentación: 1 Juego base 26 x 26 cm  
Nivel: Preescolar y Primaria

**EMPAQUE:**  
BOLSA DE  
PLÁSTICO

**7237 Mini Alambres Locos**

Introduce al niño en el reconocimiento espacial y lo ayuda en su coordinación fina.  
Hecho todo en plástico.

Presentación: 1 pza. de 22x22 cm.  
Nivel: Preescolar y Primaria

**EMPAQUE:**  
BOLSA DE  
PLÁSTICO

# PSICOMOTRICIDAD



## 7204 Alambres Locos

Base de plástico y alambres flexibles para su manipulación libre con los que el niño(a) desarrollará su psicomotricidad

**Presentación:** Caja de 23x28 cm con 21 pzas.  
**Nivel:** Preescolar

## 3267 Laberinto

Versión mejorada de los laberintos tradicionales en cuanto a seguridad y duración. Introduce al niño en el reconocimiento espacial y lo ayuda en su coordinación fina.  
Hecho todo en plástico rígido.

**Presentación:** 1 pza. de 22x22 cm.  
**Nivel:** Preescolar y Primaria

**EMPAQUE:**  
BOLSA DE PLÁSTICO

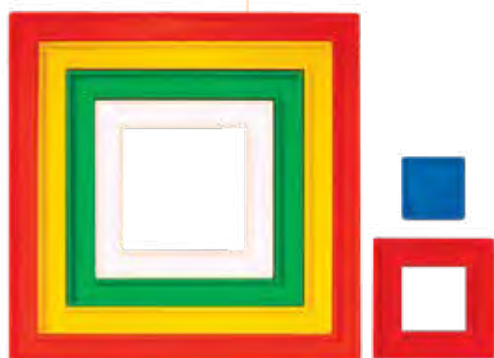

## 3383 Cuadros Concéntricos

Ubicar tamaños, formas, colores y planos es el objetivo de éste ingenioso artículo

**Presentación:** 6 piezas forman un cuadrado de 28 cm  
**Nivel:** Preescolar y Primaria

**EMPAQUE:**  
BOLSA DE PLÁSTICO



## 7095 Torre de Hanoi

Tablero con postes en los que se tienen que ir colocando uno a uno en un orden creciente 8 aros. El niño adquiere conceptos de tamaño, direccionalidad y verticalidad. Ayuda al niño a adquirir destreza psicomotora fina.

**Presentación:** Base de 35 x 15 cm con 8 discos  
**Nivel:** Preescolar y Primaria

**EMPAQUE:**  
BOLSA DE PLÁSTICO

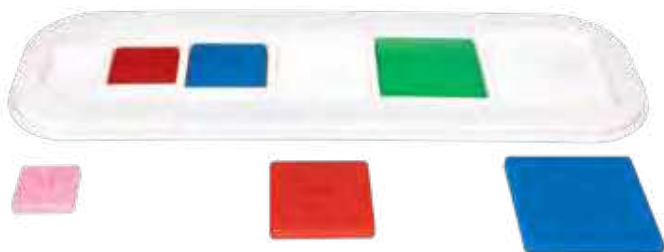

## 7096 Resaque Decreciente de Cuadros de Plástico

Tablero en el que el alumno coloca en orden creciente o decreciente cuadrados, desarrollando sus habilidades motoras finas, el conocimiento de las figuras y su clasificación.

**Presentación:** 6 pzas. y base de 40x13 cm  
**Nivel:** Preescolar y Primaria

**EMPAQUE:**  
BOLSA DE PLÁSTICO



## 7097 Resaque Círculos Decrecientes

Ingenioso juego que contribuirá a que el niño o la niña refuercen su psicomotricidad fina

**Presentación:** 6 pzas. y base de 40x13 cm  
**Nivel:** Preescolar y Primaria

**EMPAQUE:**  
BOLSA DE PLÁSTICO



**2044 Ovnis y Aros Conectables**

Material para estimular la coordinación fina y gruesa de los niños su forma obliga a unir las piezas ensartándolas en un lugar preciso y hacerlas girar para lograr una unión muy fuerte. Juntar y soltar las piezas, construir formas caprichosas trabajar harán la tarea agradable.

**Presentación:** 30 piezas de 8 cm  
**Nivel:** Preescolar y Primaria

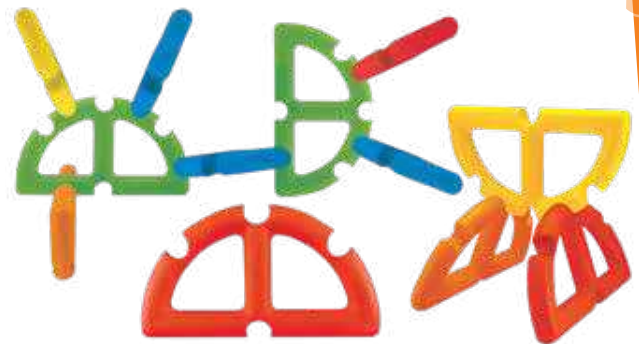

**2048 Medias Lunas Conectables**

Material para estimular la coordinación fina y gruesa de los niños su forma obliga a unir las piezas ensartándolas en un lugar preciso y hacerlas girar para lograr una unión muy fuerte. Juntar y soltar las piezas, construir formas caprichosas trabajar harán la tarea agradable.

**Presentación:** 30 piezas de 15x8.5 cm  
**Nivel:** Preescolar y Primaria



**3210 Geometrías Volumétricas Ensaltables**

Con este material de construcción libre el niño refuerza el conocimiento de las formas geométricas en 3 dimensiones, además de desarrollar sus habilidades psicomotoras y de coordinación ojo-mano

**Presentación:** 65 piezas de 2.5x3, 3x3, 1.3x6, 1.3x7.5 y 1.3x3.8 cm  
**Nivel:** Preescolar y Primaria



**2078 Tubos Educativos**

Tubos y conexiones que permiten hacer al niño formas divertidas. Este juego permite desarrollar su ubicación espacial, aprender a hacer secuencias y desarrollar su psicomotricidad e imaginación.

**Presentación:** 80 piezas Tubos de 1.5x13, uniones 3.7 x 3.7 cm  
**Nivel:** Preescolar y Primaria



**2106 Imagina**

Juego de ensamble que permiten armar un sin fin de divertidas figuras. Apoya conceptos de lateralidad, verticalidad, secuencias y patrones. Por el tamaño de sus piezas lo hace ideal para reforzar la coordinación del niño.

**Presentación:** 60 piezas de 12 x 5 cm  
**Nivel:** Preescolar y Primaria



**3347 Animales Acróbatas**

El uso de este material mejora la psicomotricidad fina, ayuda al reconocimiento de formas y colores, formación libre y giro rotacional, secuenciación, conceptos de lateralidad y verticalidad son los objetivos de este material.

**Presentación:** 44 piezas de 7.5 x 8 cm  
**Nivel:** Preescolar y Primaria

\* ALGUNOS PRODUCTOS NO SON RECOMENDADOS PARA NIÑOS MENORES DE 5 AÑOS PORQUE CONTIENEN PIEZAS PEQUEÑAS QUE SI SON INGERIDAS, PUEDEN PROVOCAR ASFIXIA \*

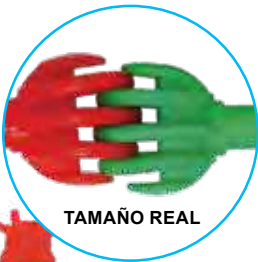
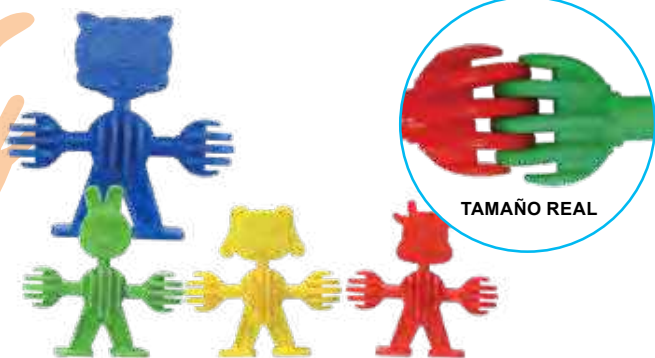

### 3330 Animales Satelitales

Adecuado para la representación de lateralidad, ubicación espacial, ensamble libre, reconocimiento de color, repetición de patrones determinados, juego en conjunto, etc.

**Presentación:** 50 piezas de 6 x 6.5 cm  
**Nivel:** Preescolar y Primaria



### 3309 Constructor Radial

Jugu de ensamble radial que permite desarrollar construcciones muy diferentes a las convencionales. Con ciertos acoples radiales se puede lograr la transmisión de movimiento giratorio.

**Presentación:** 96 piezas de 10, 6 y 3 cm  
**Nivel:** Preescolar y Primaria

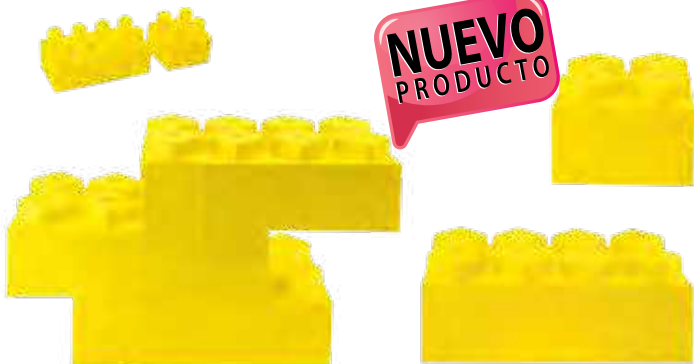

**NUEVO PRODUCTO**

### 3209 Jumbo Block de Ensamble

Este material permite al niño desarrollar habilidades de coordinación ojo-mano y psicomotoras. El niño practica la orientación y desarrolla la libre imaginación.

**Presentación:** 20 piezas de 3 x 3, 3 x 6, 10 x 10, 10 x 20 cm  
**Nivel:** Preescolar y Primaria



### 3338 Tiras Mecano

Material de construcción libre que permite al niño desarrollar sus habilidades psicomotoras y de coordinación ojo-mano.

**Presentación:** 120 piezas de 2 x 8 cm  
**Nivel:** Preescolar y Primaria



### 3054 Escalera Mágica

Con este material, el alumno refuerza conceptos de arriba, abajo, derecha, izquierda, además de coordinación ojo-mano, con reconocimiento de colores.

**Presentación:** 50 pzas de 7.5 x 5 cm  
**Nivel:** Preescolar y Primaria

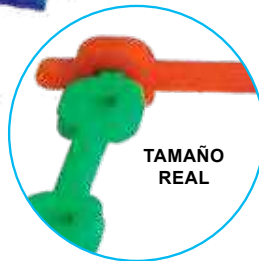

### 3245 Geometrías Espaciales

Este material permite al niño desarrollar habilidades de coordinación ojo-mano y psicomotoras. El niño practica el reconocimiento de colores y por su sistema de ensamble practica la orientación.

**Presentación:** 100 piezas de 10 cm  
**Nivel:** Preescolar y Primaria





**3167 Muñeco Malabarista**

El uso de este material mejora la psicomotricidad fina, ayuda al reconocimiento de formas y colores, formación libre y giro rotacional.

**Presentación:** 80 piezas. Muñeco 11 x 5.5 x 0.9 cm  
**Nivel:** Preescolar y Primaria



**3320 Ensamblables Radiales**

Adecuado para la introducción al acomodo espacial, contemplando ángulos, psicomotricidad, reconocimiento de color, forma, tamaño, etc.

**Presentación:** 48 pzas. de 7 cm  
**Nivel:** Preescolar y Primaria



**2081 Platillo Doble Extendido**

Reconocimiento de forma, tamaño, color y psicomotricidad gruesa, coordinación ojo-mano.

**Presentación:** 35 piezas de 12 cm  
**Nivel:** Preescolar y Primaria

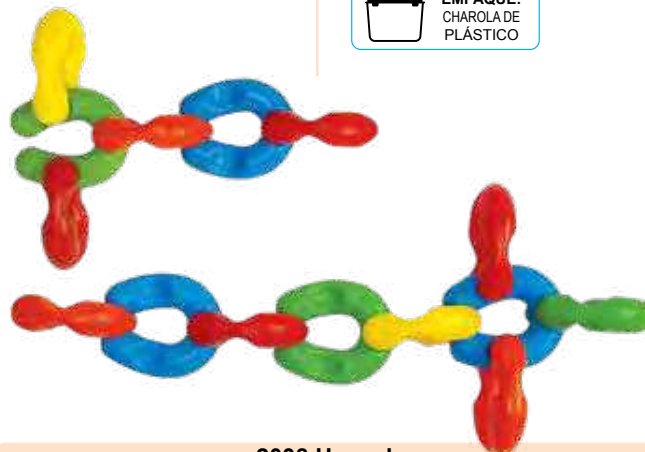

**2038 Herraduras**

El diseño de las herraduras permite armar cadenas de todos tamaños y colores. Fácilmente se arman y desarman.

**Presentación:** 70 piezas de 7.5 cm.  
**Nivel:** Preescolar y Primaria

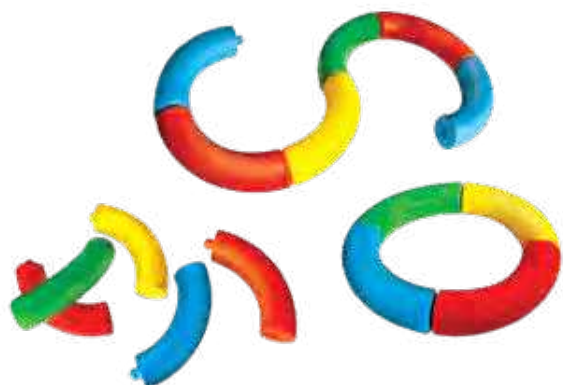

**2019 Curva Mágica**

Voltea, jala, sube, baja, enrédate o haz todo lo que al niño (a) se le ocurra. Esta curva puede ser tan grande como quiera y de los colores que prefiera.

**Presentación:** 35 piezas de 6.5 cm  
**Nivel:** Preescolar y Primaria



**2085 Ositos Enganchables**

Por su lateralidad permite la seriación en ambos extremos

**Presentación:** 40 pzas. de 10.5 x 5 cm.  
**Nivel:** Preescolar y Primaria







## 2069 Platillo Constructor

Su diseño permite reforzar conceptos de lateralidad, color, forma, tamaño así como formar figuras en el espacio, libres a la imaginación.

**Presentación:** 32 piezas de 9 cm  
**Nivel:** Preescolar y Primaria



## 2098 Anillos Conectables

Este juego permite al niño desarrollar habilidades de coordinación ojo-mano y psicomotoras en general, invitando al niño a practicar orientación, reconocimiento de colores y por el sistema de ensamble, reconocimiento derecha e izquierda.

**Presentación:** Charola con 30 piezas de 7.5 x 1.4 x 1 cm  
**Nivel:** Preescolar y Primaria

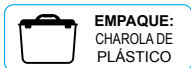

## 2026 Faroles

El alumno podrá ir insertando cada uno de estos faroles de colores uno con otro hasta hacer largas filas de un mismo modelo, de un mismo color o de formas diferentes. Aprenderá a coordinar los movimientos manuales de acuerdo a la observación.

**Presentación:** 60 piezas de 7.5 cm  
**Nivel:** Preescolar y Primaria



## 2063 Pe-peces

Estos peces de colores se forman uno tras otro, como los grandes cardúmenes del mar y todos van en la misma dirección, se pueden apilar, escalonar, etc.

**Presentación:** 30 piezas de 10 cm  
**Nivel:** Preescolar y Primaria

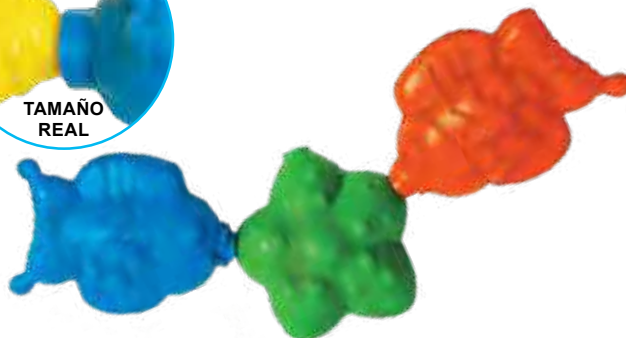
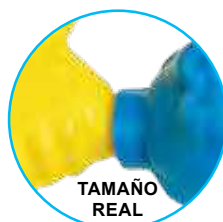

## 2064 Juego Pesca Conectable

La conexión de estas piezas permite desarrollar en el alumno la psicomotricidad y reconocimiento de forma y tamaño. También permite elaborar secuencias libres a la imaginación que ayudan al reconocimiento del entorno marino.

**Presentación:** 45 piezas de 9 cm  
**Nivel:** Preescolar y Primaria

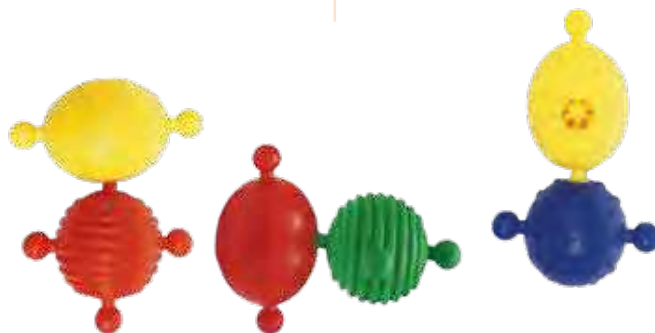

## 5275 Figuras Locas

Material adecuado para seriación, selección de color, secuencia de patrones, su geometría permite el desarrollo de la muñeca, el juego en conjunto, el reconocimiento de colores entre otras actividades.

**Presentación:** 20 piezas de 9x4.5 cm  
**Nivel:** Preescolar y Primaria



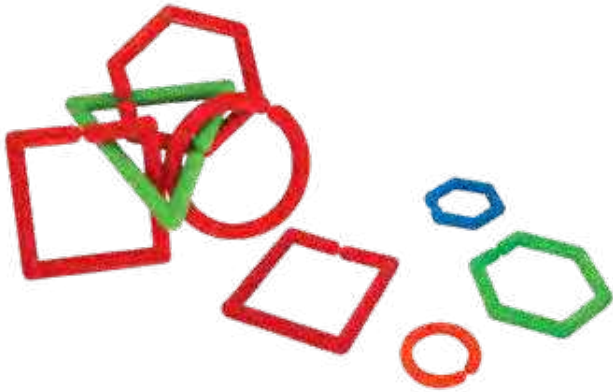

**3017 Cadena Geométrica**

Inventa formas divertidas con las cadenas geométricas. Entra en el maravilloso mundo del conocimiento de las figuras geométricas, refuerza los conceptos de pequeño-grande, seriación y clasificación.

**Presentación:** 80 piezas de 4.5 cm  
**Nivel:** Preescolar y Primaria



**2121 Cadena de Ensamblajes Geométricos**

Realiza ejercicios de clasificación, seriación y ensamble, ya sea manteniendo las figuras geométricas o combinando estas entre sí podrán formar cadenas. Refuerzas la psicomotricidad, el concepto de lateralidad.

**Presentación:** 40 piezas de 10 cm  
**Nivel:** Preescolar y Primaria



**2009 Cadena Gigante**

Este producto es utilizado para ejercicios de psicomotricidad gruesa, además de clasificación, seriación y ensamble sencillo.

**Presentación:** 30 piezas de 12 cm  
**Nivel:** Preescolar y Primaria

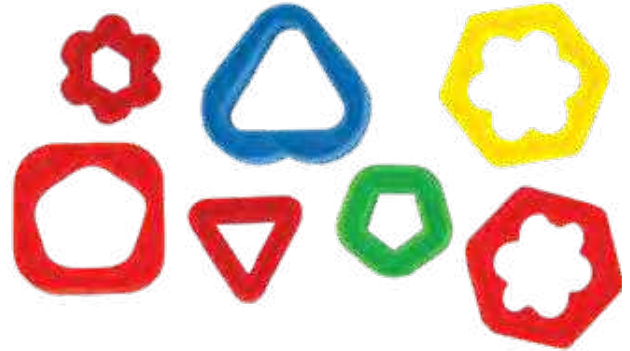

**3153 Clasificación de Figuras**

Su diseño es adecuado para la seriación y clasificación, por forma, tamaño y figura, permitiendo realizar actividades lógicas.

**Presentación:** 45 piezas de 9 x 8 cm  
**Nivel:** Preescolar y Primaria

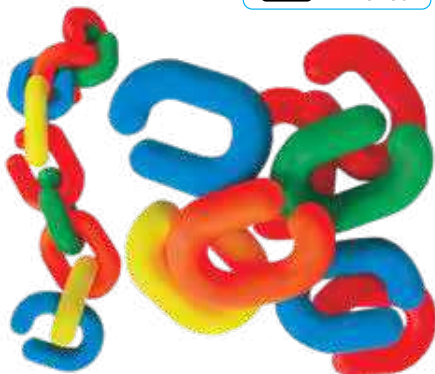

**2010 Cadena Lateral**

La principal característica de este juego es que su ensamble es lateral, obligando al alumno al refuerzo de conceptos de color, forma, tamaño y ensamble.

**Presentación:** 55 pzas. de 7.5x5.7 cm.  
**Nivel:** Preescolar y Primaria

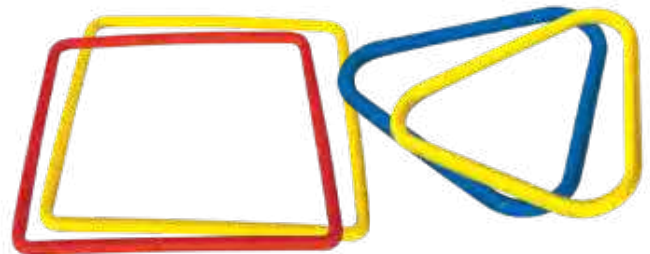
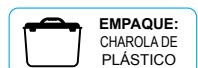

**3205 Aros Geométricos Triángulo**

**3206 Aros Geométricos Cuadrado**

Muy atractivos por su tamaño, permiten al niño conocer las figuras geométricas básicas. Sirven para realizar actividades lúdico-educativas como el lanzarlos, clasificándolos por colores o figuras, brincando en ellos, haciendo secuencias y un sin fin de actividades más.

**Presentación:** 6 piezas Triángulo 19.7 cm por lado y cuadrado 28.4 cm  
**Nivel:** Preescolar y Primaria

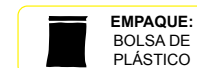

# PSICOMOTRICIDAD



## 2108 Estructurama

Piezas 100% de plástico en brillantes colores que son interconectables y permiten armar estructuras de gran escala lo que lo hace muy diferente y divertido.

Auxiliar en el desarrollo psicomotor y de la inteligencia de los niños (as).

**Presentación:** 24 pzas. de 7x3.4x37 cm  
**Nivel:** Preescolar y Primaria



## 2011 Maxi-Kinderello

Material de plástico soplado para reconociendo de colores, formas y psicomotricidad.

**Presentación:** 16 pzas. de 20.5x20.5 cm  
**Nivel:** Preescolar y Primaria



## 3312 Niños con Ensamble Lateral

Divertidas figuras de niños que por su ensamble permite hacer ejercicios de seriación, lateralidad, verticalidad, secuencias, patrones y reconocimiento de colores. Desarrolla la psicomotricidad fina.

**Presentación:** 40 piezas de 10 cm  
**Nivel:** Preescolar y Primaria



## 2059 Multiformas

Su forma permite el ensamble por diferentes lados realizando formas libres a la imaginación.

**Presentación:** 32 piezas de 9 x 8 cm  
**Nivel:** Preescolar y Primaria



## 2001 Armando el Conejo

Con este singular juego podrá armar infinidad de formas diferentes.

**Presentación:** 25 piezas de 14 cm  
**Nivel:** Preescolar y Primaria

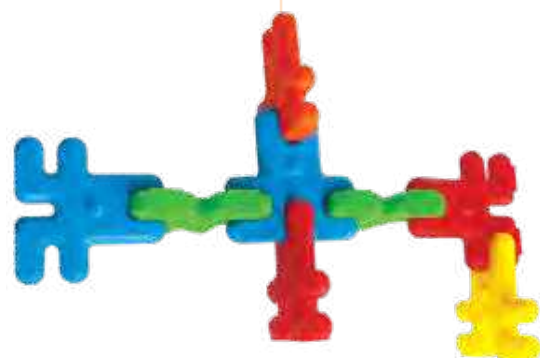

## 2013 Conejo Junior

Los ensambles laterales, así como la figura en el frente permite al alumno clasificar por color, ensamblar hacia arriba, hacia los lados, comprensión de los conceptos derecha-izquierda y armado libre a la imaginación.

**Presentación:** 50 piezas de 8 cm  
**Nivel:** Preescolar y Primaria





**3141 Payasito Kindirello**

Adecuado para lateralidad, derecha izquierda, arriba, abajo. Concepto circunferencia en su ensamble y rotacional en su composición

**Presentación:** 36 piezas de 12x13 cm  
**Nivel:** Preescolar y Primaria



**2027 Flor Imperial**

Los resistentes pétalos de cada flor la hacen propia para manos pequeñas. Juego diseñado para ensamblar, apilar, encajar y construir ingeniosas figuras.

**Presentación:** 35 piezas de 9 cm  
**Nivel:** Preescolar y Primaria



**2079 Víbora Eslabón**

Los eslabones en forma de cadena permiten al alumno realizar movimientos con diferentes ángulos y habilitar la coordinación fina en el ensamble entre piezas.

**Presentación:** 30 piezas de 7.5 cm  
**Nivel:** Preescolar y Primaria

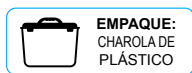

**2028 Foco Enroscable**

Las actividades de enrosque con los diferentes materiales didácticos proveen al alumno de actividades psicomotoras finas. Sin embargo, este material ubica al alumno en su entorno, debido a la similitud que presenta con todo lo que lo rodea a diario.

**Presentación:** 45 piezas de 10 x 9 cm  
**Nivel:** Preescolar y Primaria

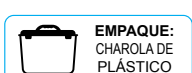

**2071 Pulpo Enganchable**

Coordinación, juego en conjunto y psicomotricidad, su tamaño permite que el niño esté de pie realizando los ejercicios.

**Presentación:** 18 piezas de 21 x 12 cm  
**Nivel:** Preescolar y Primaria

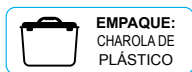

**3155 Juego de Engranes**

Adecuado para observar el comportamiento y relación que guardan tres diferentes tamaños disminuyendo y aumentando la velocidad angular, además de permitir y obligar a la colocación de cada engrane guardando una proporcionalidad.

**Presentación:** 62 piezas de 2 a 10 cm de diámetro  
**Nivel:** Preescolar y Primaria



# PSICOMOTRICIDAD



## 2135 Patitos Clasificadores

Desarrolla las habilidades motoras gruesas del niño, reforzando sus conocimientos de secuenciación y lógica de conjuntos

**Presentación:** 24 piezas de 8.5 x 8.5 cm  
**Nivel:** Preescolar y Primaria



## 2143 Juego de Transportes 2 c/u

2137 Avión

2139 Tren

2140 Barco

2141 Camión

2142 Coche

Resistentes e ideales para que los pequeños se inicien en el conocimiento de los diferentes medios de transporte, amplíen su vocabulario, además sus diferentes colores nos permitirán usar el material para clasificar y reforzar conceptos de adelante-atrás, arriba-abajo.

**Presentación:** 10 pzas. de cada uno. Avión 15x11 cm, Barco 15x10 cm, Coche 15x10 cm, Tren 12x20 cm, Camión 12x17 cm  
**Nivel:** Preescolar y Primaria

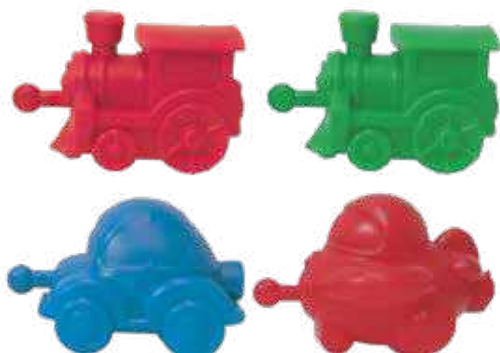

## 2159 Transportes Conectables

Material en plástico soplado para reconocimiento de transportes tradicionales, formas y colores.

**Presentación:** 26 piezas de 10 x 8 cm  
**Nivel:** Preescolar y Primaria



## 2075 Tenis

El niño aprende jugando a atar sus zapatos, introduciendo en cada orificio la punta de la aguja hasta lograr introducirla completa y hacer el moño, la roseta o el nudo para que solo pueda llegar a atar su zapato.

**Presentación:** 12 pares de tenis de 15 cm y agujetas.  
**Nivel:** Preescolar y Primaria



## 3065 Huellas Pie y Mano

El concepto de izquierda-derecha en pie y mano permite al alumno reconocer extremidades, además de clasificar por color y forma. En actividades físicas permite imitar la posición de cada pieza.

**Presentación:** 5 pies y 5 manos en diferentes colores de 21.5 cm  
**Nivel:** Preescolar y Primaria



## 3073 Muñeco Articulado

Armar al niño y niña permite al alumno diferenciar entre los dos personajes, posicionar al niño o niña en diferentes formas, clasificar partes del cuerpo, generar un entorno propio y escenarios libres a su imaginación.

**Presentación:** 15 niños y 15 niñas de 22 cm  
**Nivel:** Preescolar y Primaria



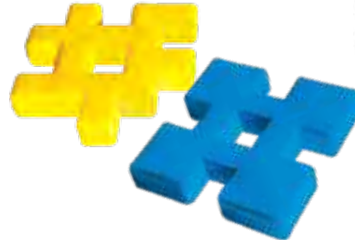
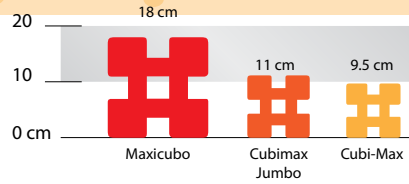
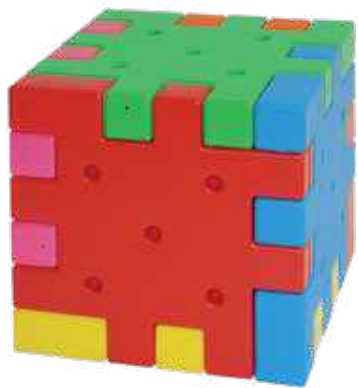

### 2122 Maxicubo

Desarrolla la habilidad manual, el ingenio, el conocimiento de las formas y los colores, el equilibrio y el acomodo especial en una escala sensacional que permite hasta hacer pequeños módulos escalables.

**Presentación:** 12 pzas. de 18.5x18.5 cm  
**Nivel:** Preescolar y Primaria



### 2014 Cubi-Max

Divertido juego con el que se puede desarrollar la habilidad manual, el ingenio, el conocimiento de forma y colores, el equilibrio y el acomodo espacial en tres dimensiones.

**Presentación:** 36 piezas de 9.5 cm.  
**Nivel:** Preescolar y Primaria



### 5276 Cubimax Jumbo

Divertido juego para desarrollar las habilidades manuales, el ingenio, el conocimiento de forma y color, el equilibrio y el acomodo espacial en tres dimensiones.

**Presentación:** 36 piezas de 11 x 11 cm  
**Nivel:** Preescolar y Primaria

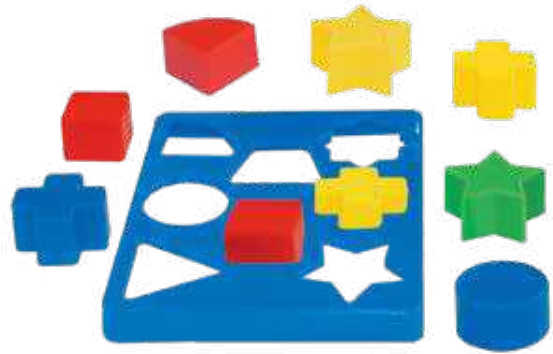

### 3306 Resaque Geométrico

4 Tableros de diferente color con figuras para encajar, que además de desarrollar las capacidades motoras finas del niño y sus habilidades de pensamiento, nos ayuda ejercitando sus capacidades matemáticas con la aplicación de dinámicas de secuenciación y con la identificación de figuras geométricas básicas.

**Presentación:** Tablero 13.5 x 16 cm y 35 piezas  
**Nivel:** Preescolar y Primaria



### 3313 Cubo Mágico

Tradicional cubo de figuras el cual es un excelente apoyo para el desarrollo psicomotor del niño, enseñándole a reconocer formas y colores.

**Presentación:** 20 piezas de 18 cm  
**Nivel:** Preescolar y Primaria



**NUEVO PRODUCTO**



### 3310 Cubo Ensarte de Figuras

Tradicional cubo de figuras el cual es un excelente apoyo para el desarrollo psicomotor del niño, enseñándole a reconocer formas y colores.

**Presentación:** Cubo de 15cm y 24 piezas  
**Nivel:** Preescolar y Primaria

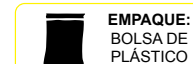

# PSICOMOTRICIDAD



## 2104 Tabiques de Equilibrio

Ideal para actividades sensoriales con énfasis en el equilibrio. Su diseño permite armar caminitos de diferentes formas y grados de dificultad.

**Presentación:** 40 piezas de 17 cm  
**Nivel:** Preescolar y Primaria

**EMPAQUE:**  
BOLSA DE PLÁSTICO



## 2046 Ladrillo Básico 50 piezas

## 2047 Ladrillo Básico 75 piezas

Juego de ensamble, logrando geometrías definidas como paredes de casas, castillos y además formas libres a la imaginación. La variedad en colores permite también introducir al alumno al reconocimiento de los mismos.

**Presentación:** 50 ó 75 piezas en diferentes colores de 17 cm.  
**Nivel:** Preescolar y Primaria

**EMPAQUE:**  
BOLSA DE PLÁSTICO



## 2200 Cilindros de Plastimadera

Material con base de madera y cilindros de plastimadera que no sufren deterioro a la humedad.

**Presentación:** Base de 18 x 18 cm y 25 cilindros de 5 tamaños diferentes.  
**Nivel:** Preescolar y Primaria

**EMPAQUE:**  
BOLSA DE PLÁSTICO



## 2203 Prisma Rectangular Plastimadera

Material con base de plástico y prismas de plastimadera que no sufren deterioro a la humedad.

**Presentación:** Base de 30x30 cm y 25 prismas de 5 tamaños diferentes.  
**Nivel:** Preescolar y Primaria

**EMPAQUE:**  
BOLSA DE PLÁSTICO

## 3233 Jumbo Block 8 Salientes 20 piezas de 12 x 24 cm

## 3235 Jumbo Block 4 Salientes 20 piezas de 12 x 12 cm

## 3237 Jumbo Block 20 piezas 12 x 24 y 10 piezas 12 x 12

Material plástico soplado de ensamble con dimensiones grandes en donde el alumno desarrolla psicomotricidad reconocimiento de color, de forma, armando diferentes figuras libres a la imaginación.

**Nivel:** Preescolar y Primaria

**EMPAQUE:**  
BOLSA DE PLÁSTICO



### 2136 Eslabón para Alberca

Innovador sistema a base de resistentes eslabones que nos permite construir barreras para albercas de pelotas del tamaño, la profundidad y la forma que queramos.

**Presentación:** 12 pzas. de 35x16x9 cm  
**Nivel:** Preescolar y Primaria



**EMPAQUE:**  
BOLSA DE  
PLÁSTICO



### 3252 Cubos para Bloques Lógicos

Los dados nos indican si se coloca o retira una pieza de los "Bloques Lógicos" con determinado espesor, tamaño, color o forma, enriqueciendo de esta manera la dinámica de este material.

**Presentación:** 4 pzas. de 3.5 cm  
**Nivel:** Preescolar y Primaria



**EMPAQUE:**  
CHAROLA DE  
PLÁSTICO



### 3247 Dados Complementarios para Bloques Lógicos

Los dados nos indican si se coloca o retira una pieza de los "Bloques Lógicos" con determinado espesor, tamaño, color o forma, enriqueciendo de esta manera la dinámica de este material.

**Presentación:** 5 pzas. de 3.5 cm  
**Nivel:** Preescolar y Primaria

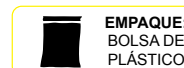

**EMPAQUE:**  
BOLSA DE  
PLÁSTICO



### 7231 Geometría de Abstracción (portafolio 34 x 24 cm)

Mediante diversas piezas de forma geométrica el niño desarrollará, al colocarlas en sus tableros, la imaginación y la ubicación espacial

**Presentación:** 8 Tableros y 84 piezas geométricas



**NUEVO  
PRODUCTO**

### 7122 Cuaderno para Bloques Lógicos

Excelente material de apoyo con ejercicios que ayudan al correcto uso de los bloques lógicos.

**Presentación:** 1 pieza de 21.5 x 14 cm  
**Nivel:** Preescolar - Primaria

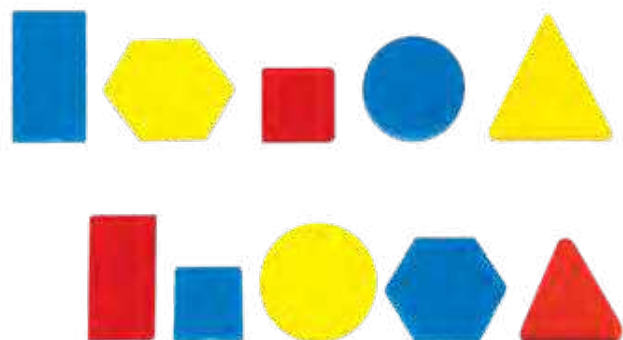

### 3015 Bloques Lógicos

Explora el mundo de las matemáticas con este juego, ejercitando la lógica y los conjuntos, seriación, forma, tamaño y espesor.

**Presentación:** 60 piezas de 5.5x5.5 cm.  
**Nivel:** Preescolar y Primaria



**EMPAQUE:**  
CHAROLA  
MINI





## 2054 Mega Link Chico

Sus diferentes geometrías planas permiten al alumno generar figuras geométricas en 3 dimensiones, ejercitar seriación, forma y tamaño, construcción libre que con sus 3 geometrías de unión permite desarrollar en el alumno la ubicación espacial.

**Presentación:** 40 piezas de 7 x 7 cm  
**Nivel:** Preescolar y Primaria



## 2043 Juego del Pescador

La mezcla del juguete tradicional con el juguete didáctico se encuentra en este modelo debido a que al tratar de pescar las diferentes figuras, desarrolla la psicomotricidad gruesa, además de la coordinación ojo-mano.

**Presentación:** 27 peces 12 cm y 3 cañas de 35 cm  
**Nivel:** Preescolar y Primaria

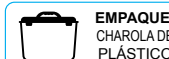

## 2055 Mega Link Gigante

Forma diferentes figuras geométricas y figuras libres a la imaginación.

**Presentación:** 30 piezas de 11 X 11 cm  
**Nivel:** Preescolar y Primaria

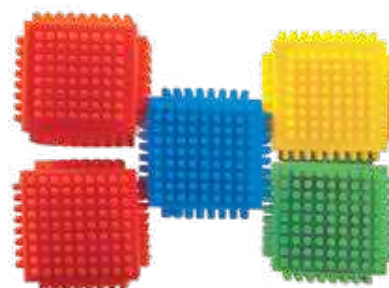

## 3314 Cubi Cepillo

Ensamble multilateral para construcción libre. Permite hacer ejercicios de seriación, izquierda-derecha, arriba-abajo, adelante-atrás, reconocimiento de colores y fracciones. Desarrolla la psicomotricidad fina del niño.

**Presentación:** 108 piezas de 5 cm  
**Nivel:** Preescolar y Primaria



## 3121 Cepillo Jumbo

El ensamble lateral, además de seriación, construcción libre, reconocimiento de forma, tamaño y color permite a este juego, ser el adecuado para desarrollar habilidades psicomotoras.

**Presentación:** 60 piezas de 5x5 cm  
**Nivel:** Preescolar y Primaria

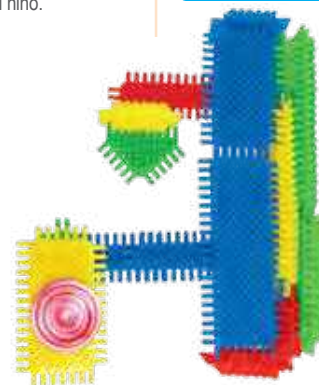

## 3022 Juego de Cepillo

Adecuado para manos pequeñas permite el ensamble simple además del conteo indirecto así como la clasificación de figuras geométricas y selección de color

**Presentación:** 60 piezas de 10, 5 y 3 cm  
**Nivel:** Preescolar y Primaria





**3061 Geometría de Ensarte de Colores**

En línea une, a través de un cordón de plástico, una con otra, las diferentes figuras de este entretenido juego, para los pequeños que están aprendiendo a manipular diferentes objetos. Sus formas y orificios permiten afinar poco a poco el pulso.

**Presentación:** 48 piezas de 5 x 5 cm,  
**Nivel:** Preescolar y Primaria

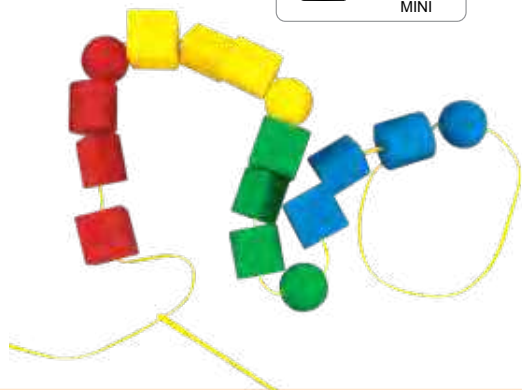

**3070 Mini Ensarte Geométrico**

Psicomotricidad fina, coordinación, secuencia de formas y colores.

**Presentación:** 64 piezas de 2.5 cm  
**Nivel:** Preescolar y Primaria



**3039 Corcholatas Gigante**

El tamaño de una corcholata gigante permite al alumno, a temprana edad, introducirse al mundo matemático, además de brindarle el reconocimiento de forma y selección de color.

**Presentación:** 100 pzas de 4.5 cm  
**Nivel:** Preescolar y Primaria



**TAMAÑO REAL**

**3116 Geometría Lógica de Ensarte**

Es un juego clasificado como adaptación, motricidad fina, procesos de seriación y clasificación de color, su diseño se presta por la cantidad de orificios diferentes por pieza, introduce al alumno al conteo numérico.

**Presentación:** 40 piezas de 4.5 x 2 cm,  
 bejuco y agujas.  
**Nivel:** Preescolar y Primaria



**2007 Botón de Formas**

Las tres formas diferentes permiten habilitarlas como secuencias lógicas, acomodándolas en el pizarrón de diferentes maneras para que el alumno repita estas secuencias. Todas las figuras cuentan con diferentes perforaciones centrales que permiten realizar ejercicios de manera vertical.

**Presentación:** 60 piezas de 7 cm,  
 agujas e hilos  
**Nivel:** Preescolar y Primaria

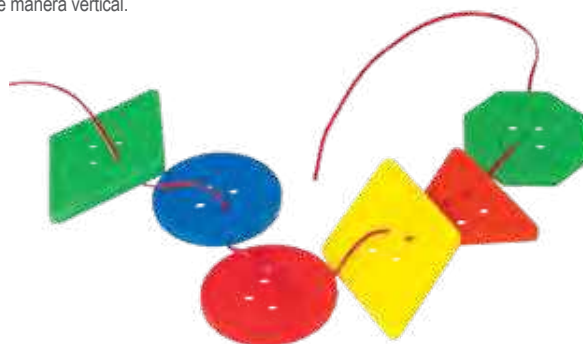

**3302 Botón Magicolor**

Pentágonos, hexágonos, cuadrados, círculos y rombos en 5 colores diferentes que permiten realizar secuencias al momento de ejercitarse ensartándolas. Paralelamente el niño identifica colores y se familiariza con las figuras geométricas.

**Presentación:** 60 pzas. de 5.5 cm.  
**Nivel:** Preescolar y Primaria



# PSICOMOTRICIDAD



## 2037 Gusano Feliz y Aros

Movimiento psicomotor, coordinación, color y forma son algunas de las aplicaciones de este juego.

**Presentación:** 5 bases, 5 gusanos, armado 25x18 cm. 10 aros de colores y 5 pijas.  
**Nivel:** Preescolar y Primaria

**EMPAQUE:**  
CHAROLA DE PLÁSTICO



## 2031 Oca Ensarte

Material en plástico soplado con aros de inyectado para el ejercicio de coordinación.

**Presentación:** Oca y 5 aros de 12x7 cm  
**Nivel:** Preescolar y Primaria

**EMPAQUE:**  
BOLSA DE PLÁSTICO



## 2093 Escalera de Equilibrio

Adecuada para actividades sensoriales, a medida que se afloja el cordón, se aumenta la distancia entre los postes, obligando al alumno a practicar y mejorar su equilibrio.

**Presentación:** 1 pieza de 33x133 cm  
**Nivel:** Preescolar y Primaria

**EMPAQUE:**  
BOLSA DE PLÁSTICO

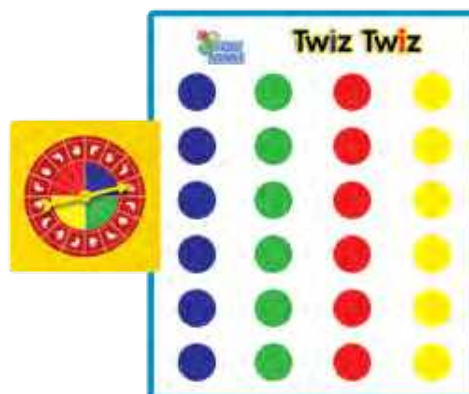

## 9001 Tapete Educativo Twiz Twiz

Divertido juego que desarrolla la motricidad gruesa y también es un excelente juego de integración.

**Presentación:** 1 tapete de 1.50x2 mts. con su ruleta  
**Nivel:** Preescolar - Primaria - Secundaria



## 3074 Pesas y Mancuernas Psicomotoras Rellenables

Juego de pesas y mancuernas (rellenables para regular el peso) que son un excelente auxiliar en los programas de educación física.

**Presentación:** 2 Barras de 30 y 60 cm 6 Discos de diámetro 21 x 7cm  
**Nivel:** Preescolar y Primaria

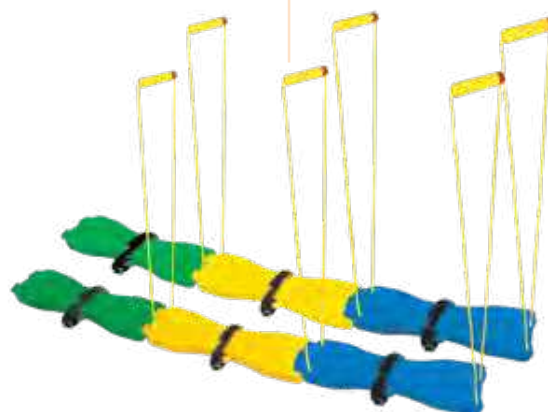

## 3201 Caminadora en Equipo (3 Pares)

Divertido juego de coordinación, socialización y comunicación en el que, de una manera muy divertida, se ayuda al niño en su desarrollo psicomotor, así como al desarrollo del trabajo en equipo.

**Presentación:** 3 pares de 36 X 23 cm  
**Nivel:** Preescolar y Primaria

**EMPAQUE:**  
BOLSA DE PLÁSTICO



**5370 Atina Nido**

Presentación: 1 pieza de 130 x 100 cm  
Nivel: Preescolar y Primaria

Material adecuado para psicomotricidad y educación física en donde a través de las esferas (incluidas en el juego) el alumno desarrolla actividades psicomotoras permitiendo el juego en conjunto.

Colores de los tubos:



**5369 Atina Payaso**

Presentación: 1 pieza de 130 x 100 cm  
Nivel: Preescolar y Primaria



**1066 Atínale Fútbol**

Presentación: 1 pieza de 130 x 100 cm  
Nivel: Preescolar y Primaria



**1065 Ponle la Cola al Burro**

Presentación: 1 pieza de 130 x 100 cm  
Nivel: Preescolar y Primaria

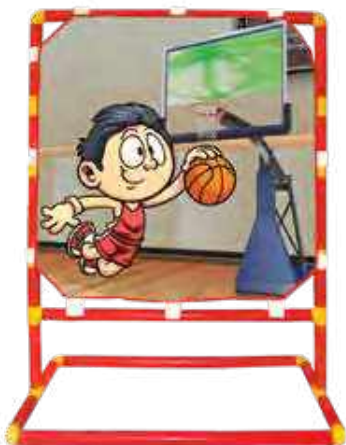

**1064 Atínale Baloncesto**

Presentación: 1 pieza de 130 x 100 cm  
Nivel: Preescolar y Primaria



**1004 Atina y Aprende**

Presentación: 1 pieza de 102 x 135 cm, impresión ambos lados y 6 pelotas  
Nivel: Preescolar y Primaria



TAMAÑO REAL

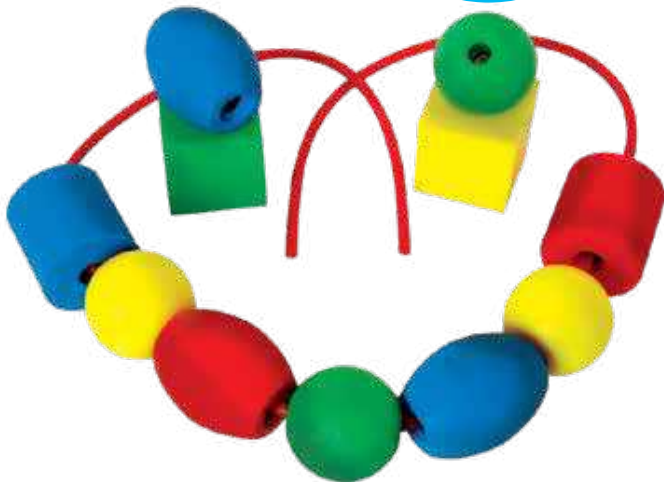

### 3053 Ensarte de Colores

Su forma y diseño permite al alumno reforzar conceptos de psicomotricidad además del reconocimiento de figuras geométricas y clasificación de colores y formas.

**Presentación:** 80 piezas de 7 cm  
**Nivel:** Preescolar y Primaria



TAMAÑO REAL



### 2008 Botón Geométrico

Permite al alumno reconocer las diferentes formas geométricas, realizando trenes de formas, secuencias, etc. El complemento del juego con agujas plásticas con reborde permite practicar el movimiento de pinza.

**Presentación:** 60 piezas de 7 x 7 cm, agujas y chicotes de plástico.  
**Nivel:** Preescolar y Primaria



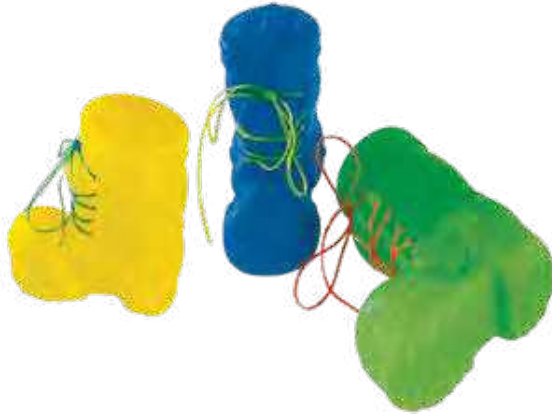

### 2086 Bota Alcancía

Su diseño es adecuado para psicomotricidad fina, permitiendo también ser una alcancía y siendo básica para el aprendizaje de cómo amarrar la agujeta.

**Presentación:** 15 piezas de 9 x 8 cm  
**Nivel:** Preescolar y Primaria



### 3077 Pasa Listón Conejo Burro

Juego adecuado para coordinación fina e introducción a la forma correcta de tomar el lápiz escolar.

**Presentación:** 30 piezas de 19 cm.  
**Nivel:** Preescolar y Primaria



### 3085 Pulpo Texturas

Una magnífica experiencia para el conocimiento de texturas, expresiones y colores para practicar la coordinación, la observación y la concentración mediante ensayos de ensartado. Cuenta con seis expresiones faciales y seis texturas.

**Presentación:** 72 pzas. de 7 cm y agujetas  
**Nivel:** Preescolar y Primaria



### 3150 Botón Apilable

Adecuado para ensarte desarrollando habilidades de psicomotricidad fina y conocer el concepto numérico, así como el concepto arriba de, debajo de.

**Presentación:** 50 piezas de 3 a 7 cm  
**Nivel:** Preescolar y Primaria

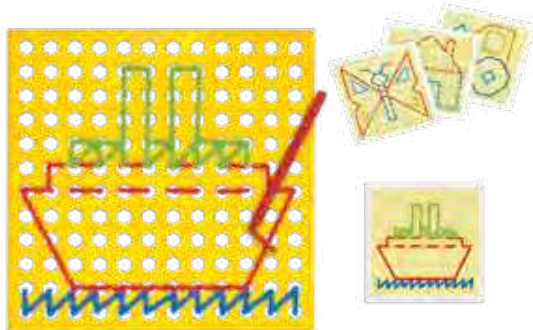

### 3119 Tablero de Coordinación con Lápiz

Desarrollo de diferentes habilidades físicas y sensoriales, coordinación ojo mano.

**Presentación:** 1 juego de 22 X 22 cm  
**Nivel:** Preescolar y Primaria

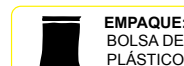

### 3171 Agujas

Adecuada para múltiples juegos educativos donde se incluya este material. Cuenta con punta redonda para evitar algún accidente.

**Presentación:** 100 pzas en colores diferentes de 7.5 cm  
**Nivel:** Preescolar y Primaria

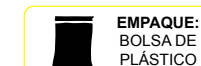

\* ALGUNOS PRODUCTOS NO SON RECOMENDADOS PARA NIÑOS MENORES DE 5 AÑOS PORQUE CONTIENEN PIEZAS PEQUEÑAS QUE SI SON INGERIDAS, PUEDEN PROVOCAR ASFIXIA \*

# PSICOMOTRICIDAD

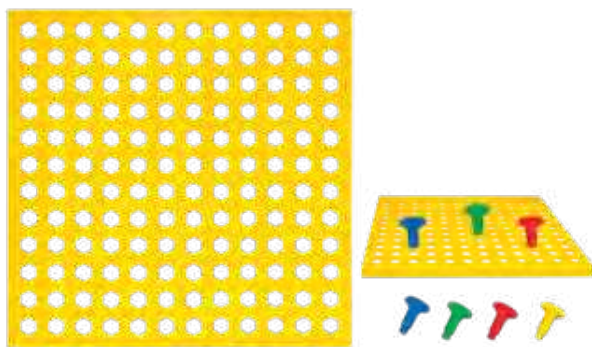

## 3214 Tablero con Pijas

Tablero que contribuirá al desarrollo de la psicomotricidad fina de los niños y las niñas

**Presentación:** Tablero de 20 x 20 cm y 100 pijas.

**Nivel:** Preescolar y Primaria

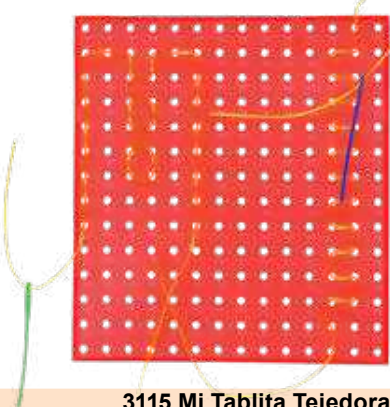

## 3115 Mi Tablita Tejedora

Material didáctico para crear figuras propias sobre una base y desarrollar la coordinación, creatividad y psicomotricidad fina.

**Presentación:** 1 tabla de 25 x 20 cm, aguja y chicotes.

**Nivel:** Preescolar y Primaria

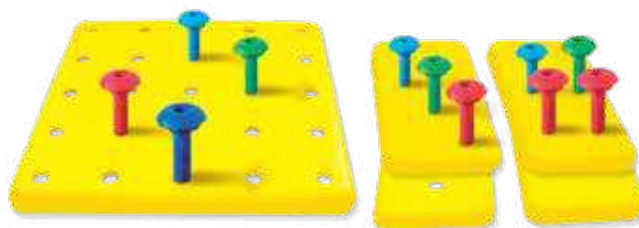

## 3082 Pija Gigante con Plantillas

Material que permite crear figuras propias sobre una base perforada y desarrolla la coordinación, creatividad, conocimiento de formas y colores a través del uso de la pija. Adecuada para manos pequeñas, permite la representación de formas en la tabla perforada o la condición numérica en las plantillas, también se pueden apilar entre sí.

**Presentación:** 100 pijas de 3.5 cm (3 tablas perforadas de 22 x 22 cm y 10 plantillas numeradas de 16 x 8 cm). SE VENDE TODO POR SEPARADO.

**Nivel:** Preescolar y Primaria



TAMAÑO REAL



## 3083 Pijas Gigantes Solas

Material que permite crear figuras sobre una base perforada. Desarrolla la coordinación, creatividad, conocimiento de formas y colores, la representación de formas en la tabla perforada o la condición numérica en las plantillas. También se pueden apilar entre sí.

**Presentación:** 100 pijas de 3.5 cm.

**Nivel:** Preescolar y Primaria



## 3290 Tabla Perforada de Plástico

Material de apoyo que ayuda a desarrollar la coordinación motora fina, la creatividad con la creación de formas y reconocimiento de los colores.

**Presentación:** 1 pieza de 22 x 22 cm  
**Nivel:** Preescolar y Primaria



## 3384 Pija Mixta para Tabla Perfofel

Pijas, que junto con el tablero, contribuirán al desarrollo de la psicomotricidad fina de los niños y las niñas

**Presentación:** 240 pijas de 3 a 5 cm y 4 Tableros de plástico.

**Nivel:** Preescolar y Primaria



## Materiales de Construcción



**2097 Constructor Móvil**

Piezas conectables que permiten armar formas increíbles y con sus llantas lo hace aún más divertido. Auxiliar en el desarrollo psicomotor y de la inteligencia de los niños.

**Presentación:** 40 piezas de 6 x 6 x 4.5 cm y 6.1 diámetro x 3.8 cm  
**Nivel:** Preescolar y Primaria



**EMPAQUE:**  
CHAROLA DE PLÁSTICO



**2002 Bloquis "Y"**

La forma de estas piezas reafirma la estructura de diferentes figuras libres en la imaginación, con ángulo de noventa grados. Refuerza el conocimiento de los colores básicos, así como la aplicación de éstos a geometrías estructuradas por estas piezas. La coordinación ojo-mano, entre otras aplicaciones.

**Presentación:** 22 piezas de 11 cm  
**Nivel:** Preescolar y Primaria



**EMPAQUE:**  
CHAROLA DE PLÁSTICO



**2034 Geometrías de Ensamble**

Conexión lateral con 2 geometrías que refuerzan el concepto derecha-izquierda, ubicación espacial y construcciones libres.

**Presentación:** 44 piezas de 6 cm  
**Nivel:** Preescolar y Primaria



**EMPAQUE:**  
CHAROLA DE PLÁSTICO



**2058 Módulo "H"**

Refuerza el conocimiento de los colores básicos, así como la aplicación de estos a geometrías estructuradas por estas piezas. Ayuda a mejorar la coordinación ojo-mano, reconocimiento, selección de colores y formas semejantes.

**Presentación:** 25 piezas de 11 cm  
**Nivel:** Preescolar y Primaria



**EMPAQUE:**  
BOLSA DE PLÁSTICO



**7209 Remolque de Bloques** 67 piezas

**7210 Seguros y llaves para remolque de bloques** 28 piezas

Los tradicionales y amenos bloques armables, que permitirán a los (las) niños (as) construir todo tipo de figuras, de diferente colorido y tamaño.

**Tamaño Aprox.:** 6 cm  
**Nivel:** Preescolar y Primaria



**EMPAQUE:**  
CHAROLA DE PLÁSTICO



**2051 Mecano Bloques**

Los bloques geométricos con perforación central permiten al alumno reconocer las diferentes geometrías básicas. La forma de la pieza permite ejercitar la forma correcta de tomar el lápiz, la coordinación ojo-mano, reconocimiento y selección.

**Presentación:** 50 piezas de 7 cm  
**Nivel:** Preescolar y Primaria



**EMPAQUE:**  
CHAROLA DE PLÁSTICO





**NUEVO PRODUCTO**

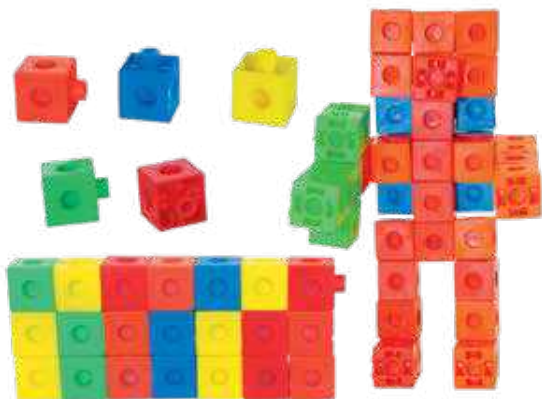

**3223 Cubo Direccional**

Divertido juego que ayuda a desarrollar las habilidades manuales, el ingenio, el conocimiento del color, conjuntos, dirección y acomodo espacial en 3 dimensiones

**Presentación:** 100 piezas de 3 cm  
**Nivel:** Preescolar y Primaria



**3289 Soma con Cubo Transparente**

Divertido juego que ayuda a desarrollar las habilidades manuales, el ingenio, el conocimiento del color, conjuntos, dirección y acomodo espacial en 3 dimensiones

**Presentación:** 7 cubos armado 6 x 6 x 6 cm  
**Nivel:** Preescolar - Primaria



**3071 Mini Tronco**

Su tamaño permite al alumno reforzar psicomotricidad fina, así como formas libres a la imaginación.

**Presentación:** 28 piezas de 10 x 3 cm  
**Nivel:** Preescolar y Primaria

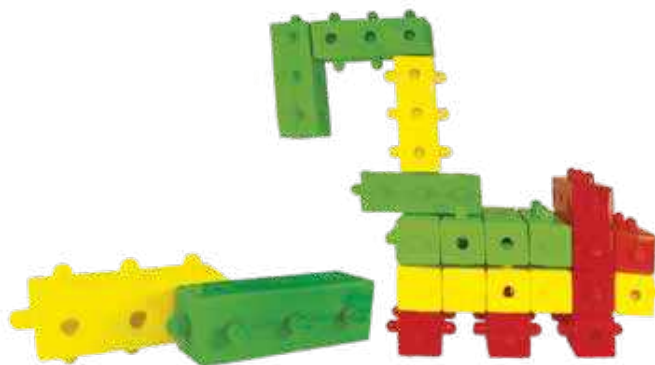

**2045 Jumbo Tronco**

Una fortaleza, un fuerte muro de contención, una columna impenetrable, etc., estas son algunas ideas que podrá construir con el jumbo tronco; estos compactos bloques de plástico de diferentes presentaciones soportarán el juego rudo pero constructivo que les puedan dar.

**Presentación:** 30 piezas de 14.5 cm  
**Nivel:** Preescolar y Primaria



**2053 Megablock**

Con este juego el niño organiza, cuenta, construye o apila una a una las piezas por color y forma, fortalezas, muros, caminitos o lo que imagine.

**Presentación:** 35 piezas de 6 x 9 cm  
**Nivel:** Preescolar y Primaria



**2088 Bloques Arquitectónicos**

Psicomotricidad, acomodo espacial, juego en conjunto, construcción libre, diseños introductorios a la arquitectura, son las bondades de este juego.

**Presentación:** 28 piezas de 9 x 8 cm  
**Nivel:** Preescolar y Primaria





**2077 Tornillos y Tuercas**

Manipular sin riesgos grandes, tornillos con sus tuercas, y si se ayuda de una llave de tuercas, será mucho más divertido.

**Presentación:** 85 piezas, 40 tuercas, 40 tornillos cortos y 5 llaves de 6.5 cm  
**Nivel:** Preescolar y Primaria

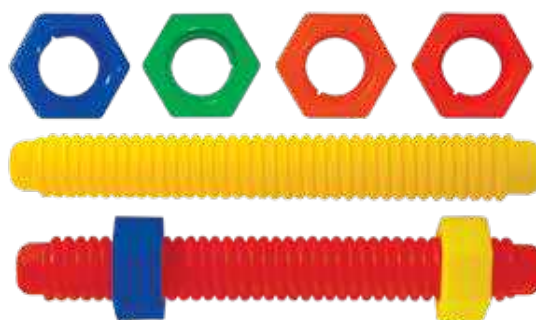

**3332 Birlos Educativos**

Aprender el uso de las herramientas de casa es todo un reto. Este juego permitirá al alumno (a) acercarse a dicho aprendizaje

**Presentación:** 30 piezas. Birlo: 26 cm  
**Nivel:** Preescolar y Primaria



**2052 Mecano Tornillo**

La mezcla diferente de sus piezas entre tornillos, tuercas, desarmadores y bloques de ensamble, permite que se exploten áreas de psicomotricidad gruesa, reconocimiento de formas, desarrollo de la imaginación, selección de color y acomodo espacial, además de obligar al alumno a la coordinación manual entre tuerca y tornillo.

**Presentación:** 45 piezas de 6.5 cm  
**Nivel:** Preescolar y Primaria



**7113 Construyendo**

Mecano con piezas grandes en plástico 100% seguras y atractivas para los pequeños, con tuercas, tornillos y soleras para armar infinidad de formas y diseños. Auxiliar en el desarrollo psicomotor y de la inteligencia de los niños.

**Presentación:** 69 piezas de 4cm, 7 cm, 12 cm, 22 cm  
**Nivel:** Preescolar y Primaria



**2076 Tornillo y Desarmadores**

La variedad de desarmadores y tornillos, obliga al alumno a encontrar la pareja adecuada, practicando el movimiento rotativo al introducirlo en la tuerca correspondiente. Adecuado para la psicomotricidad media, reconocimiento de forma, color y tamaño.

**Presentación:** 60 piezas de 7 cm  
**Nivel:** Preescolar y Primaria



**2050 Mazo Tronco**

Material que permite practicar el embonar con cuidado y formar hileras o conjuntos de colores que se integran con ayuda del mazo. Manipularlos es fácil y divertido pues su tamaño y forma permiten elaborar con creatividad infinidad de formas ingeniosas.

**Presentación:** 45 piezas de 5.5 cm  
**Nivel:** Preescolar y Primaria





### 3304 Tuercas y Tornillos Mixtos

Estupendo material para desarrollar las capacidades motoras del niño, pues además de acoplar las partes el niño tiene que girar la tuerca-tornillo para unirlos. Las tuercas y tornillos son de colores brillantes y formas geométricas básicas, que ayudan al maestro a ir familiarizando al niño con estos conceptos.

Presentación: 80 piezas  
Nivel: Preescolar y Primaria



### 2040 Herramientas

Ahora podrá aprender a usar sin ningún peligro, el martillo, el desarmador, las pinzas, el serrucho, la lima y una llave de tuercas. Las herramientas de papá ahora en el tamaño y material adecuado para el niño.

Presentación: 36 piezas de diferentes colores de 16 cm  
Nivel: Preescolar y Primaria



### 1032 Tubos y Conectores

Semejante al juego de plomero, ahora con tubos extensores

Presentación: 70 piezas. Tubos de 20 x 3 cm, conectores de 6 x 9 cm  
Nivel: Preescolar y Primaria

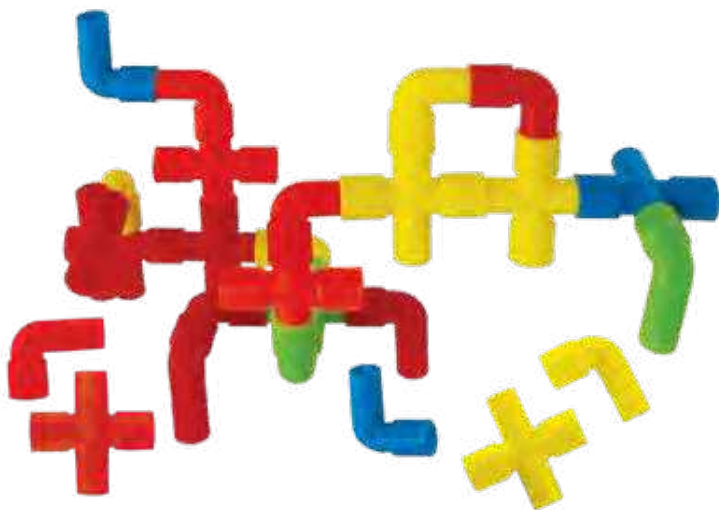

### 3175 Uniones Educativas

Semejante a uniones de tubería para un plomero, permite realizar Geometrías libres a la imaginación, reforzando el concepto de color, ayudando a la psicomotricidad fina y al juego en conjunto.

Presentación: 60 piezas de 5 X 5 cm. y 4 X 4 cm  
Nivel: Preescolar y Primaria



### 2070 Juego Plomero

Su movimiento rotativo permite al alumno ejercitar la muñeca, seriación por color y forma, dirección y armado por color y trayectoria. Las posiciones exactas en las que se puede acomodar permiten ubicar al alumno en el espacio tridimensional.

Presentación: 60 piezas de 6 x 9 cm  
Nivel: Preescolar y Primaria





### 2096 Mega Curva

Ensamble que permite formar figuras curvas articuladas tan grandes como el niño quiera, ayudándole a este en su ubicación en un espacio tridimensional. Permite al niño ensamblar por color, seriación o secuencia.

**Presentación:** 32 piezas de 8.5 x 5.7 cm  
**Nivel:** Preescolar y Primaria



### 2042 Hexágono Israelí

Se observa en las salientes de las piezas una geometría esférica que ayuda a posicionar y ejercitar la posición de los tres dedos necesarios en el sostén del lápiz y formar figuras libres en las que se contemple el movimiento circular.

**Presentación:** 35 piezas de 10 cm  
**Nivel:** Preescolar y Primaria

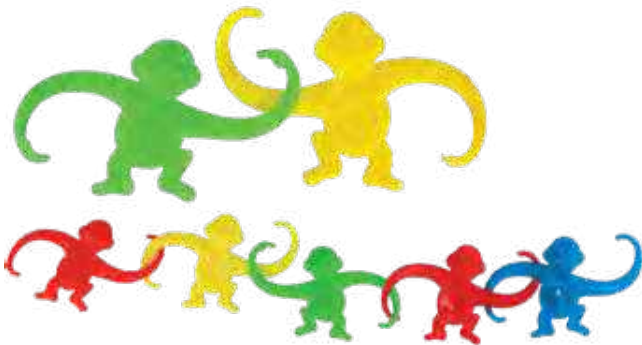

### 3027 Chita-Changuitos

Desarrolla y afina tu habilidad con este juego de destreza y equilibrio. Con chita-changuitos, el primero en colgar 12 changuitos del mismo color será el campeón.

**Presentación:** 100 piezas de 4 x 6 cm.  
**Nivel:** Preescolar y Primaria



### 3166 Chita-changuitos Gigantes

Equilibrio, desarrollo psicomotor, reconocimiento de forma, color, juego en conjunto y coordinación fina, son algunos de los objetivos de este material al unir cada uno de los changuitos.

**Presentación:** 50 piezas de 9 X 6.8 cm  
**Nivel:** Preescolar y Primaria



**NUEVO PRODUCTO**



### 2145 Dado Infantil

Apilar, seleccionar y reconocer la forma y el color, podrá acomodarlos como se quiera. Los puntos es un extra de este divertido juego.

**Presentación:** 16 piezas de 5 cm  
**Nivel:** Preescolar y Primaria



### 2029 Jumbo Dado de Puntos

Material plástico soplado que por su tamaño y forma de dado tradicional sirve de apoyo al alumno en diferentes actividades de azar.

**Presentación:** 12 piezas de 9.5 cm  
**Nivel:** Preescolar y Primaria

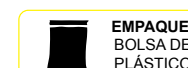

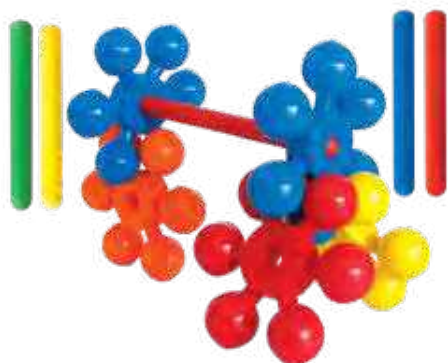

## 2090 Estrella Gigante de Colores con Postes

Adecuada para psicomotricidad gruesa, cuenta con dos diferentes geometrías: una en forma de estrella con perforación al centro y un poste para el ensamble entre las mismas.

**Presentación:** 35 pzas de 12 cm  
**Nivel:** Preescolar y Primaria



## 2023 Estrella de Colores

Es una estrella singular por sus terminaciones esféricas que permite ensamblar una en otra para hacer figuras o formas que estarán limitadas sólo por la imaginación, para elaborar diseños propios. Su tamaño, forma y diseño son versátiles para pasar horas entretenidas en compañía de amigos.

**Presentación:** 30 piezas de 12 cm  
**Nivel:** Preescolar y Primaria



## 2024 Estrella Doble Extendida

La forma doble permite recorrer la pieza de forma perimetral introduciendo al niño al conteo indirecto.

**Presentación:** 45 piezas de 3 x 8 cm  
**Nivel:** Preescolar y Primaria

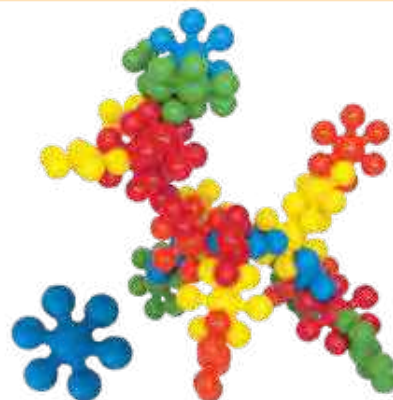

## 2056 Mini Estrella

Con este juego el alumno refuerza la coordinación motriz fina y construcciones libres.

**Presentación:** 50 piezas de 8.5 cm  
**Nivel:** Preescolar y Primaria

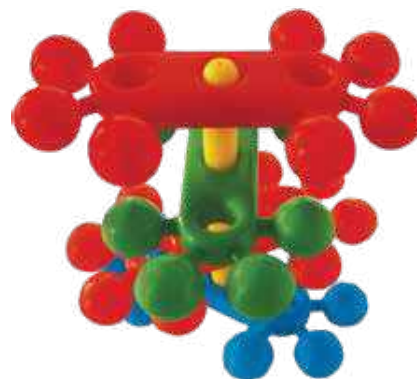

## 5474 Estrella Doble Gigante

La forma doble y su tamaño permiten ayudar al reconocimiento de forma, tamaño, color y ayuda a la psicomotricidad gruesa, además de la coordinación ojo-mano.

**Presentación:** 35 piezas de 19 x 11 cm  
**Nivel:** Preescolar y Primaria



## 2082 Girasol

Por su movimiento al apilarlo, refuerza los conceptos arriba-abajo con movimientos rotatorios.

**Presentación:** 32 pzas de 10.5 cm  
**Nivel:** Preescolar y Primaria





### 2066 Pirámide de Aros

Sus cinco piezas para formar la pirámide de manera ascendente, obliga al alumno a colocar los aros en una sola posición, visualizando inmediatamente un posible error en su armado. Además la forma de cada círculo seccionado permite al alumno utilizarlos como eslabones para una cadena en forma ascendente o descendente.

**Presentación:** 21 piezas de 21 cm.  
**Nivel:** Preescolar y Primaria



### 3316 Barrilitos Apilables

Serie de barriles que se meten uno dentro del otro, reforzando conceptos de dentro-fuera, arriba-abajo, tamaño, reconocimiento del color, series y secuencias. Desarrolla la percepción del niño y mejora su motricidad fina.

**Presentación:** 2 juegos con 10 piezas de 10, 8, 6.5, 5.5 y 4.5 cm  
**Nivel:** Preescolar y Primaria

**EMPAQUE:** BOLSA DE PLÁSTICO



### 2107 Animales Apilables

Atractivas piezas apilables con forma de pantera de 5 piezas 100% de plástico de llamativos colores. Apoya el desarrollo psicomotor grueso y la percepción espacial del niño.

**Presentación:** 16 piezas de 30 cm  
**Nivel:** Preescolar y Primaria

**EMPAQUE:** CHAROLA DE PLÁSTICO



### 3136 Sombrero Apilable

Refuerza el concepto arriba abajo obligando al alumno al acomodo espacial en tres dimensiones.

**Presentación:** 40 piezas de 5 X 10 cm  
**Nivel:** Preescolar y Primaria

**EMPAQUE:** CHAROLA DE PLÁSTICO



### 3325 Calabacita Tridimensional

Material adecuado para el juego en conjunto permitiendo al alumno introducirlo a la base numérica tres, selección de color, lateralidad, posicionamiento, verticalidad, etc.

**Presentación:** 36 pzas de 4 x 3.6 cm  
**Nivel:** Preescolar y Primaria

**EMPAQUE:** CHAROLA DE PLÁSTICO



### 2102 Pirámide Campana

Actividad que permite mejorar las capacidades psicomotoras y sensoriales del niño en una actividad a ciegas en donde el niño identifica el número de piezas ensartadas, con el número en alto relieve marcado en la campana.

**Presentación:** 2 pirámides de 30 x 15 cm 14 aros.  
**Nivel:** Preescolar y Primaria

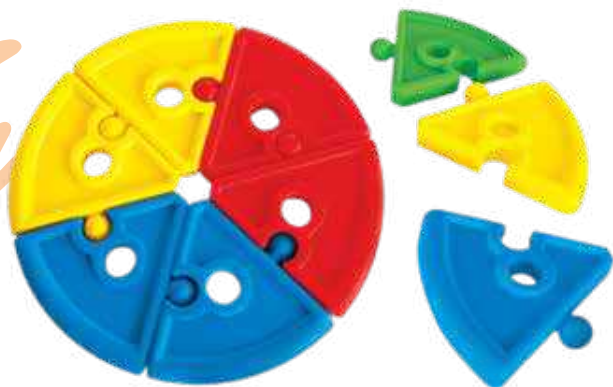

### 2072 Rueda de la Fortuna

Su ensamble circular, así como su geometría permiten al alumno ejercitar en matemáticas el concepto de fracciones, seriación y clasificación por forma y tamaño, ensarte por sus orificios, movimiento rotacional y ensamble libre a la imaginación.

**Presentación:** 45 piezas de 9 cm.  
**Nivel:** Preescolar y Primaria

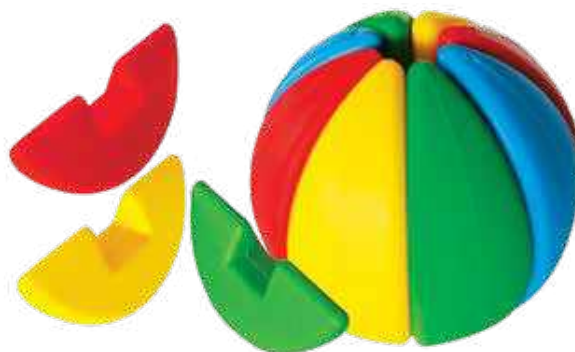

### 2032 Forma Pelotas

La geometría de estas piezas se encuentra diseñada para reconocer la forma circular al terminar de armar el círculo seccionado en 8 partes. Cada una con ensamble geométrico diferente.

**Presentación:** 63 piezas (7 forma pelotas de 12 cm)  
**Nivel:** Preescolar y Primaria

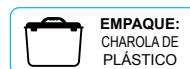

### 2030 Forma Círculos

La geometría de estas piezas se encuentra diseñada para reconocer la forma circular al terminar de armar las 4 partes. Cada una con ensamble geométrico diferente.

**Presentación:** 56 piezas (14 círculos) de 3.5 cm  
**Nivel:** Preescolar y Primaria

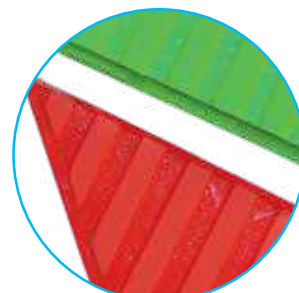

TAMAÑO REAL



### 2127 Triángulos y Cuadros Psicomotores

Material que desarrolla las habilidades motoras gruesas en los niños, reforzando el conocimiento de formas geométricas en 2 y 3 dimensiones

**Presentación:** 30 pzas. Triángulos 17 x 17 cm, cuadrados 20.5 x 20.5 cm  
**Nivel:** Preescolar y Primaria

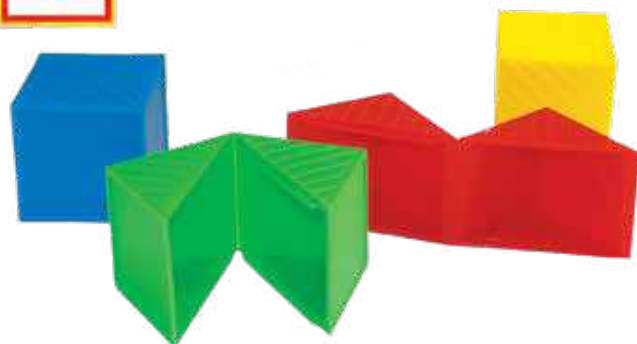

### 3318 Cubo sin Fin Liso

### 3319 Cubo sin Fin Letras Mayúsculas

### 3322 Cubo sin Fin con Números

### 3323 Cubo sin Fin Letras Minúsculas

Su ensamble especial le permite además de formar cubos, ensamblar piezas entre sí para formar cadenas de figuras caprichosas y lograr series y secuencias.

**Presentación:** 24 piezas de 5 cm  
**Nivel:** Preescolar y Primaria



**NUEVO PRODUCTO**

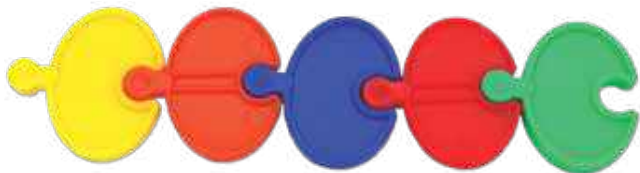

### 2074 Ficha Conectable de Seriación

Ficha de ensamble lateral que ayuda al niño reforzando los conceptos de color, forma, tamaño y ensamble. Práctica y desarrolla la coordinación ojo-mano y psicomotora.

**Presentación:** 100 pieza de 4 x 4 cm  
**Nivel:** Preescolar - Primaria



**EMPAQUE:**  
CHAROLA  
MINI

**NUEVO PRODUCTO**



### 2120 Diamantes de Equilibrio

Apila los prismas lo más alto que puedas. Este material ayuda al niño en el desarrollo de la coordinación fina y la percepción espacial.

**Presentación:** 30 piezas de 9 cm  
**Nivel:** Preescolar - Primaria

**PSICOMOTRICIDAD**



### 3055 Familia Conectable

El desarrollo de un árbol genealógico a través de este juego, invita al alumno a recorrer su descendencia, así como el ensamble entre sus brazos contribuye al desarrollo de la psicomotricidad fina, clasificación, seriación y reconocimiento de forma y tamaño.

**Presentación:** 96 piezas de 5.4 cm  
**Nivel:** Preescolar y Primaria



**EMPAQUE:**  
CHAROLA DE  
PLÁSTICO



### 2035 Juego Granjero

El tamaño y diseño de las piezas, persigue diferentes objetivos, dentro de los cuales destaca el ensamble de reconocimiento en noventa grados, mismo que introduce al alumno en la formación de figuras con este ángulo, coordinación ojo-mano, reconocimiento y selección de colores y formas semejantes.

**Presentación:** 40 piezas de 10 cm  
**Nivel:** Preescolar y Primaria



**EMPAQUE:**  
CHAROLA DE  
PLÁSTICO

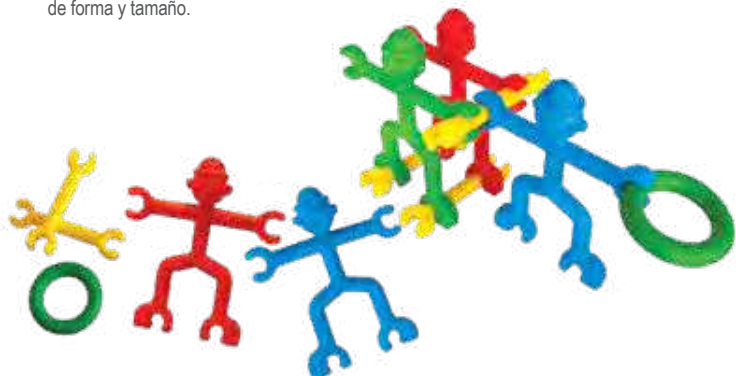

### 2060 Niño Acróbata

Ejercita la coordinación ojo-mano, reconocimiento y selección de colores y formas semejantes. Por su sistema básico de ensamble, reconocerá la derecha y la izquierda

**Presentación:** 35 piezas de 14 cm  
**Nivel:** Preescolar y Primaria



**EMPAQUE:**  
CHAROLA DE  
PLÁSTICO



### 2012 Cerca Didáctica

Psicomotricidad, reconocimiento de forma, color y entorno, son algunas de las aplicaciones de este material.

**Presentación:** 35 piezas de entre 10 y 16 cm  
**Nivel:** Preescolar y Primaria

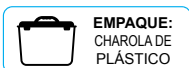

**EMPAQUE:**  
CHAROLA DE  
PLÁSTICO

\* ALGUNOS PRODUCTOS NO SON RECOMENDADOS PARA NIÑOS MENORES DE 5 AÑOS PORQUE CONTIENEN PIEZAS PEQUEÑAS QUE SI SON INGERIDAS, PUEDEN PROVOCAR ASFISIA \*





### 3095 Senso Disco Geométrico

### 3096 Senso Disco Puntos

### 3097 Senso Disco Texturas

Las actividades sensoriales en los primeros años son indispensables para el desarrollo del alumno. Este material se encuentra diseñado para ejercitar el sentido del tacto en 3 diferentes presentaciones.

**Presentación:** 6 tablas de 17 x 10 cm., 12 círculos y 1 antifaz.

**Nivel:** Preescolar y Primaria



### 3098 Senso Disco Braille

El alto relieve permite al alumno conocer y ejercitar la escritura numérica braille.

**Presentación:** 11 pzas de 18 X 9.5 cm y 1 antifaz.

**Nivel:** Preescolar y Primaria





**2083 Oruga Arcoiris**

Valor posicional de acuerdo al color, trenes de formas y ubicación espacial.

**Presentación:** 35 piezas. Oruga 24.5 cm. y aros 8 cm  
**Nivel:** Preescolar y Primaria



**2041 Cadena de Animalitos**

Material para estimulación gruesa de los niños. Su forma permite hacer cadenas, juntar y soltar las piezas, trabajar con lateralidad, secuencias y un gran número de didácticas más. Están fabricadas con plástico pop libres de contaminantes.

**Presentación:** 30 piezas de 12 x 11 cm  
**Nivel:** Preescolar y Primaria

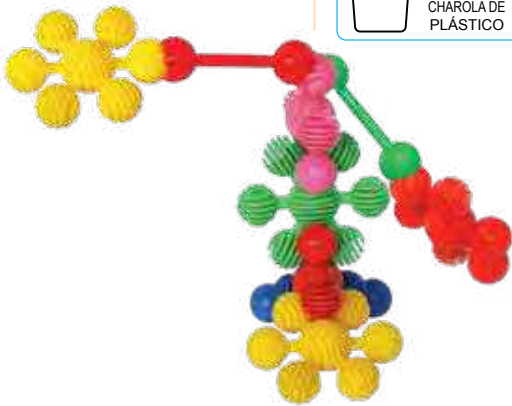

**3094 Satélite de Construcción**

La versatilidad de su diseño ayudará a desarrollar la coordinación y comprensión del movimiento rotativo además facilita la construcción de figuras ingeniosas.

**Presentación:** 60 piezas de 8 cm  
**Nivel:** Preescolar y Primaria

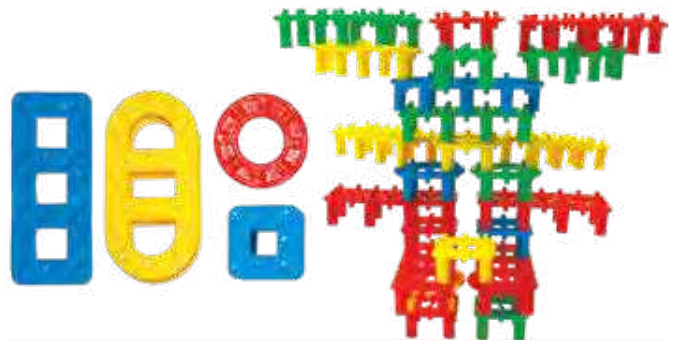

**3149 Escalera**

Sus diferentes geometrías, así como su diseño de ensamble además de permite formar figuras libres a la imaginación. Refuerza en el alumno conceptos de izquierda, derecha, arriba, abajo.

**Presentación:** 70 piezas de 9 x 8 cm  
**Nivel:** Preescolar y Primaria

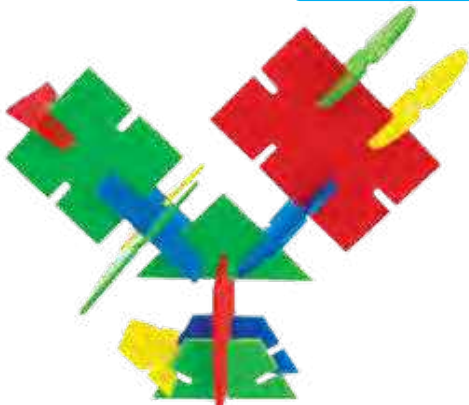

**3031 Construtazos**

Divertido juego de habilidades y destreza que propicia el desarrollo de la psicomotricidad, el conocimiento de figuras geométricas básicas y su clasificación. Al manipular las piezas estimula su creatividad.

**Presentación:** 120 piezas de 4.5 cm con 6 figuras y colores diferentes  
**Nivel:** Preescolar y Primaria



**3225 Rótulas Educativas 60 pzs.**

El diseño de las piezas permite construir diseños caprichosos articulados que, una vez construidos, se pueden mover modificando su forma cuantas veces se quiera.

**Presentación:** 60 piezas de 9 x 5 cm  
**Nivel:** Preescolar y Primaria



## Materiales de Clasificación

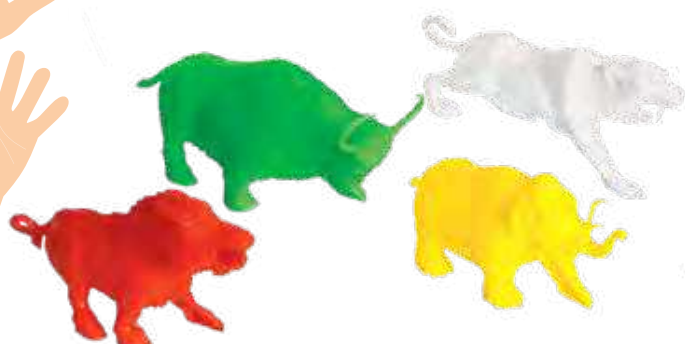

### 3187 Animales Prehistóricos

Adecuado para la representación de maquetas de algunos ecosistemas anteriores al periodo actual.

**Presentación:** 36 pzas. de 12 x 7 cm  
**Nivel:** Preescolar y Primaria

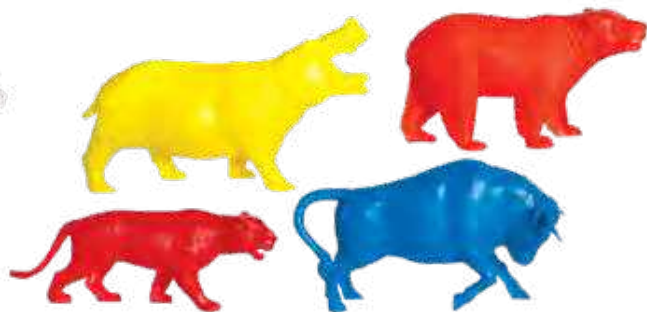

### 3140 Animales de la Jungla

Adecuado para la formación de maquetas y el reconocimiento de entornos educativos

**Presentación:** 36 piezas de 12 x 7 cm  
**Nivel:** Preescolar y Primaria

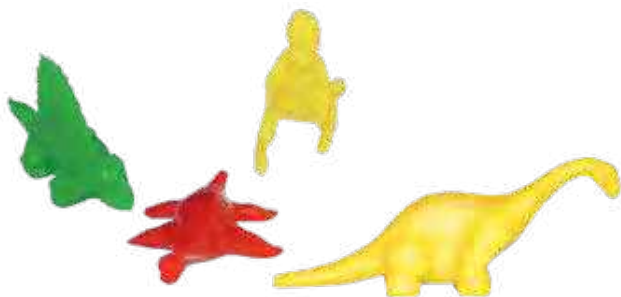
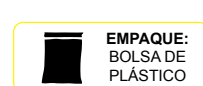

### 3124 Dinosaurios Clasificadores

Adecuado para conteo, reconocimiento de forma y color, además de introducir al alumno al fascinante mundo de los dinosaurios y la pre-historia

**Presentación:** 120 pzas. de 8 cm  
**Nivel:** Preescolar y Primaria

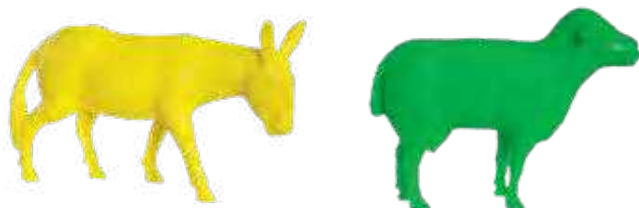
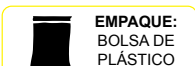

### 3200 Perros Clasificadores

A través de este juego el alumno reconoce diferentes razas, colores y tamaños realizando actividades de psicomotricidad lógica.

**Presentación:** 18 pzas de 8 cm  
**Nivel:** Preescolar y Primaria



### 3003 Animales de la Granja

Adecuado para relación táctil y motriz en donde también se refuerza el vocabulario, las texturas, formas y tamaños.

**Presentación:** 36 piezas de 12 x 7 cm  
**Nivel:** Preescolar y Primaria



# Arma tu kit a tus necesidades

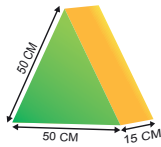

**TRI-1 Triángulo 50x50x15 cm**  
5206 Vinil 5207 Lona

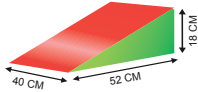

**RAM-1 Rampa 52x18x40 cm**  
5190 Vinil 5191 Lona

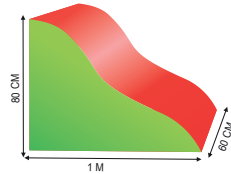

**RAO-2 Rampa Ondulada**  
100x80x60 cm  
5200 Vinil 5201 Lona

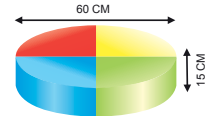

**COR-1 Cojín Redondo 60x15 cm**  
5150 Vinil 5151 Lona

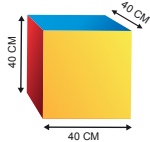

**CUB-1 Cubo 40x40x40 cm**  
5166 Vinil 5167 Lona

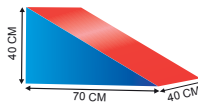

**RAM-2 Rampa 40x70x40 cm**  
5192 Vinil 5193 Lona

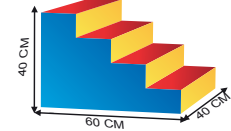

**ESC-1 Escalera 60x40x40 cm**  
5170 Vinil 5171 Lona

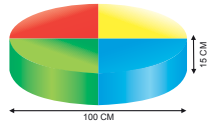

**COR-2 Cojín Redondo 100x15 cm**  
5152 Vinil 5153 Lona

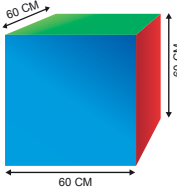

**CUB-2 Cubo 60x60x60 cm**  
5168 Vinil 5169 Lona

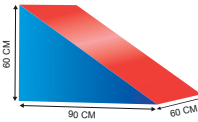

**RAM-3 Rampa 60x90x60 cm**  
5194 Vinil 5195 Lona

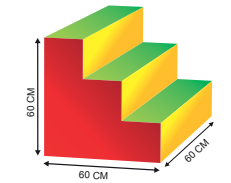

**ESC-2 Escalera 60x60x60 cm**  
5172 Vinil 5173 Lona

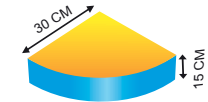

**CUL-1 1/4 Luna 30R.x15 cm**  
5142 Vinil 5143 Lona

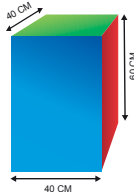

**REC-1 Rectángulo 40x40x60 cm**  
5202 Vinil 5203 Lona

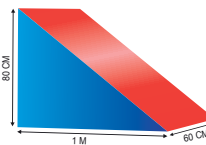

**RAM-4 Rampa 80x100x60 cm**  
5196 Vinil 5197 Lona

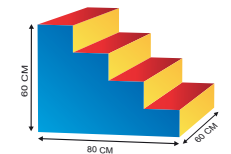

**ESC-3 Escalera 80x60x60 cm**  
5174 Vinil 5175 Lona

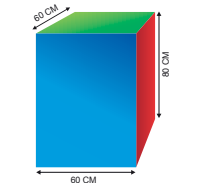

**REC-2 Rectángulo 60x60x80 cm**  
5204 Vinil 5205 Lona

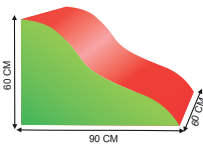

**RAO-1 Rampa Ondulada**  
90x60x60 cm  
5198 Vinil 5199 Lona

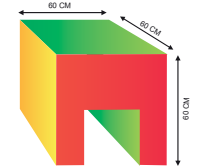

**PUR-1 Puente Recto**  
60x60x60 cm  
5188 Vinil 5189 Lona

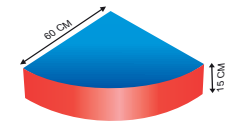

**CUL-2 1/4 Luna 60R.x15 cm**  
5144 Vinil 5145 Lona

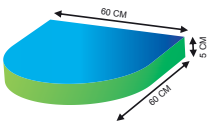

**MDL-1 1/2 Luna 60x60x5 cm**  
5176 Vinil 5177 Lona

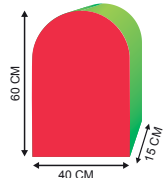

**MDL- 1/2 Luna 60x40x15 cm**  
5178 Vinil 5179 Lona

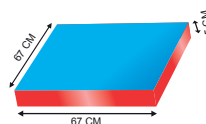

**COL-1 Colchoneta 67x67x5 cm**  
5154 Vinil 5155 Lona

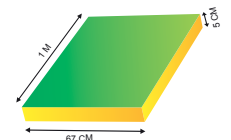

**COL-2 Colchoneta 100x67x5 cm**  
5156 Vinil 5157 Lona

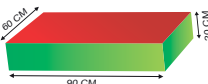

**COL-5 Colchoneta 60x90x20 cm**  
5158 Vinil 5159 Lona

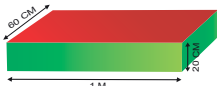

**COL-6 Colchoneta 60x100x20 cm**  
5160 Vinil 5161 Lona

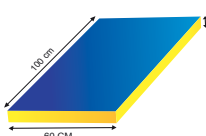

**COL-3 Colchoneta 100x60x5 cm**  
5162 Vinil 5163 Lona

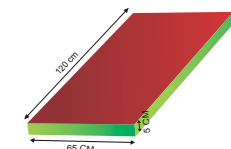

**COL-4 Colchoneta 120x60x5 cm**  
5023 Vinil 5252 Lona

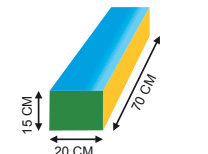

**POS-1 Poste 20x15x70 cm**  
5180 Vinil 5181 Lona

# ESTIMULACIÓN TEMPRANA

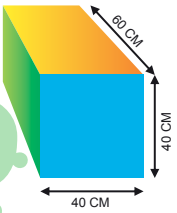

**POS-4 Poste 40x40x60 cm**  
5186 Vinil 5187 Lona

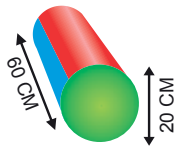

**CIL-1 Poste 20x60 cm**  
5146 Vinil 5147 Lona

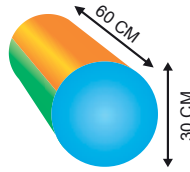

**CIL-2 Poste 30x60 cm**  
5148 Vinil 5149 Lona

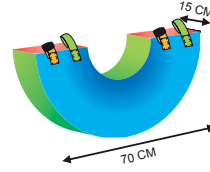

**MED-1 Media Dona 70x20 cm**  
5089 Vinil 5208 Lona

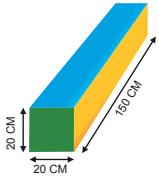

**POS-2 Poste 20x20x150 cm**  
5182 Vinil 5183 Lona

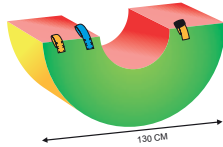

**MED-2 Media Dona 130x30 cm**  
5266 Vinil 5209 Lona

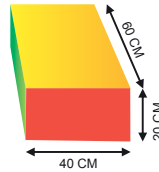

**POS-3 Poste 40x20x60 cm**  
5184 Vinil 5185 Lona

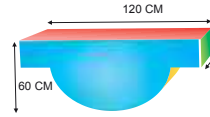

**VER-1 Viga de Equilibrio Redonda**  
120x60 cm  
5123 Vinil 5248 Lona

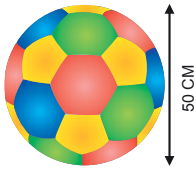

**BAL-1 Balón Chico 50 cm**  
5061 Vinil 5210 Lona

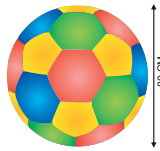

**BAL-2 Balón Mediano 80 cm**  
5062 Vinil 5211 Lona

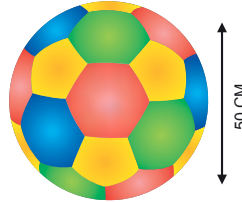

**BAL-3 Balón Grande 150 cm**  
5063 Vinil 5212 Lona

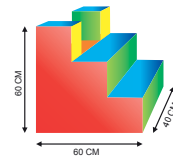

**ESB-1 Escalera con Base**  
60x60x40 cm  
5221 Vinil 5222 Lona

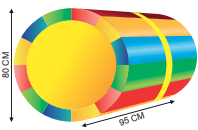

**Barrilaco Chico 80x95 cm**  
5213 Lona

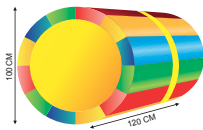

**Barrilaco 100x120 cm**  
5214 Lona



**VEC-1 Viga de Equilibrio Cuadrada**  
20x20x120 cm  
5215 Vinil 5216 Lona

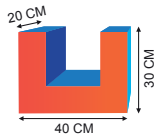

**BAC-1 Base Cuadrada**  
40x20x30 cm  
5217 Vinil 5218 Lona

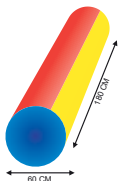

**SAL-3 Salchicha Grande 60x180 cm**  
5231 Vinil 5232 Lona

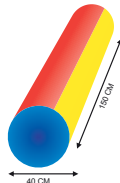

**SAL-1 Salchicha Chica 40x150 cm**  
5223 Vinil 5224 Lona

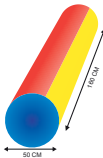

**SAL-2 Salchicha Mediana 50x160 cm**  
5227 Vinil 5228 Lona

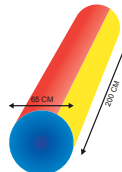

**SAL-4 Salchicha Jumbo 65x200 cm**  
5235 Vinil 5236 Lona

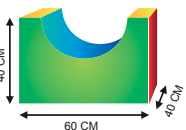

**BAR-1 Base Redonda Chica**  
40x60x40 cm  
5225 Vinil 5226 Lona

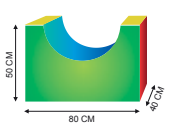

**BAR-3 Base Redonda Grande**  
50x80x40 cm  
5233 Vinil 5234 Lona

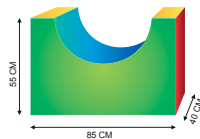

**BAR-4 Base Redonda Jumbo**  
55x85x40 cm  
5237 Vinil 5238 Lona

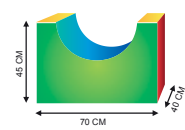

**BAR-2 Base Redonda Mediana**  
45x70x40 cm  
5229 Vinil 5230 Lona

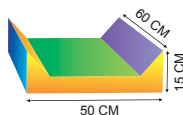

**Porta Bebé 50x15x60 cm**  
5254 Vinil 5255 Lona

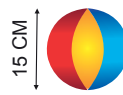

**Pelota Bebé 15 cm**  
5263 Tela suave

# Tratamiento Antibacterial



ESTIMULACIÓN TEMPRANA



**5100 Kit Chico 11 piezas** Vinil

**5239 Kit Chico 11 piezas** Lona

**Elementos del kit:**

- |         |         |         |         |
|---------|---------|---------|---------|
| 1 ESC-1 | 1 COL-3 | 1 RAM-2 | 1 COR-1 |
| 1 CIL-1 | 2 POS-1 | 1 CUB-1 |         |
| 1 CIL-2 | 1 REC-1 | 1 TRI-1 |         |



**5094 Kit de Estimulación 8 piezas** Vinil

**5241 Kit de Estimulación 8 piezas** Lona

**Elementos del kit:**

- |         |         |         |
|---------|---------|---------|
| 1 CIL-1 | 1 COL-1 | 1 CUB-1 |
| 1 CIL-2 | 1 COL-2 | 1 TRI-1 |
|         | 1 RAM-1 | 1 MDL-2 |



**5098 Kit de Estimulación Jumbo de 11 Piezas** Vinil

**5256 Kit de Estimulación Jumbo de 11 Piezas** Lona

**Elementos del kit:**

- |          |         |
|----------|---------|
| 2 ESC-3  | 2 COL-5 |
| 1 REC-2  | 2 CUL-1 |
| 1 RAM-4, | 2 CUL-2 |
| 1 RAO-2  |         |



**5097 Kit de Estimulación Grande 11 piezas** Vinil

**5257 Kit de Estimulación Grande 11 piezas** Lona

**Elementos del kit:**

- |          |         |         |
|----------|---------|---------|
| 2 ESC-2  | 1 RAO-1 | 2 CUL-2 |
| 1 CUB-2  | 2 COL-5 |         |
| 1 RAM-3, | 2 CUL-1 |         |



**5099 Kit de 6 piezas con Túnel** Vinil

**5250 Kit de 6 piezas con Túnel** Lona

**Elementos del kit:**

- |          |          |
|----------|----------|
| 1 PUR-1  | 1 POST-4 |
| 2 MDL-1  | 1 RAM-2  |
| 1 POST-3 |          |

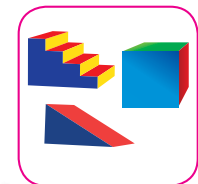

**5095 Kit de 3 Piezas** Vinil

**5249 Kit de 3 Piezas** Lona

**Elementos del kit:**

- |         |
|---------|
| 1 ESC-2 |
| 1 CUB-2 |
| 1 RAM-3 |

# ESTIMULACIÓN TEMPRANA



**5010 Kit Gimnasio 4 piezas** Vinil

**5260 Kit Gimnasio 4 piezas** Lona

**Elementos del kit:**

- 1 CIL-1
- 1 RAM-1
- 1 Porta bebé
- 1 Pelota bebé

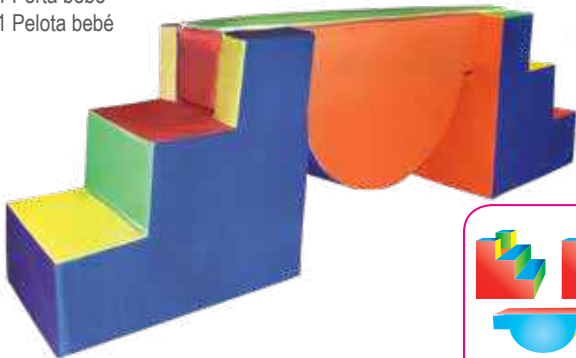

**5123 Viga de Equilibrio Redonda** Vinil

**5248 Viga de Equilibrio Redonda** Lona

**Elementos del kit:**

- 2 ESB-1
- 1 VER-1

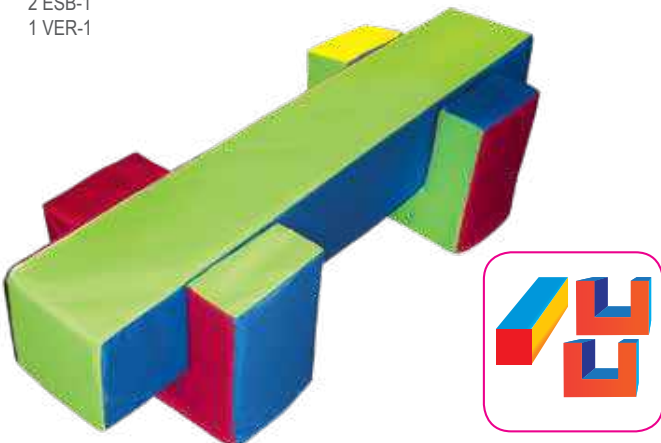

**5122 Viga de Equilibrio Plana** Vinil

**5259 Viga de Equilibrio Plana** Lona

**Elementos del kit:**

- 1 VEC-1
- 2 BAC-1



**5009 Kit Gimnasio 3 piezas** Vinil

**5240 Kit Gimnasio 3 piezas** Lona

**Elementos del kit:**

- 1 CIL-1
- 1 COL-1
- 1 RAM-1

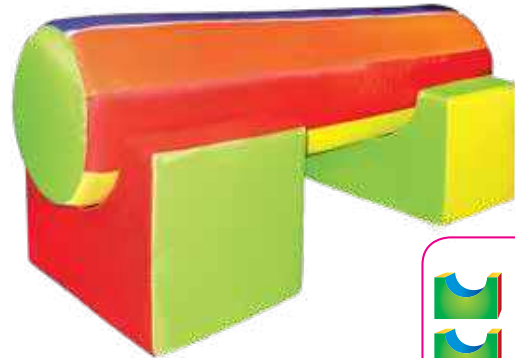

**5112 Salchicha con Soportes 150 x 40 cm** Vinil

**5244 Salchicha con Soportes 150 x 40 cm** Lona

**Elementos del kit:**

- 2 BAS-1
- 1 SAL-1.

**5113 Salchicha con Soportes 160 x 50 cm** Vinil

**5245 Salchicha con Soportes 160 x 50 cm** Lona

**Elementos del kit:**

- 2 BAS-2
- 1 SAL-2.

**5114 Salchicha con Soportes 180 x 60 cm** Vinil

**5246 Salchicha con Soportes 180 x 60 cm** Lona

**Elementos del kit:**

- 2 BAS-3
- 1 SAL-3.

**5115 Salchicha con Soportes 200 x 65 cm** Vinil

**5247 Salchicha con Soportes 200 x 65 cm** Lona

**Elementos del kit:**

- 2 BAS-4
- 1 SAL-4.

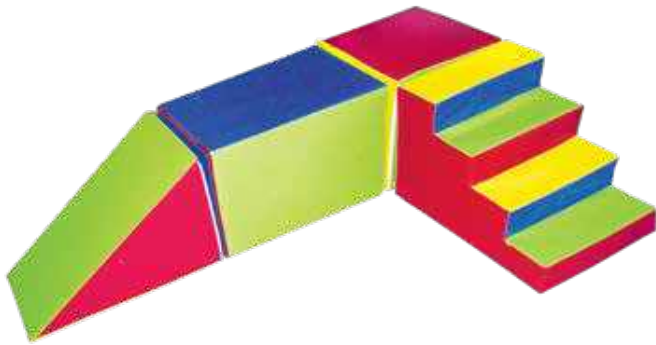

**5300 Kit-1** Vinil

**5301 Kit-1** Lona

**Elementos del kit:**

- 1 ESC-1
- 1 REC-1
- 1 RAM-2
- 1 CUB-1.

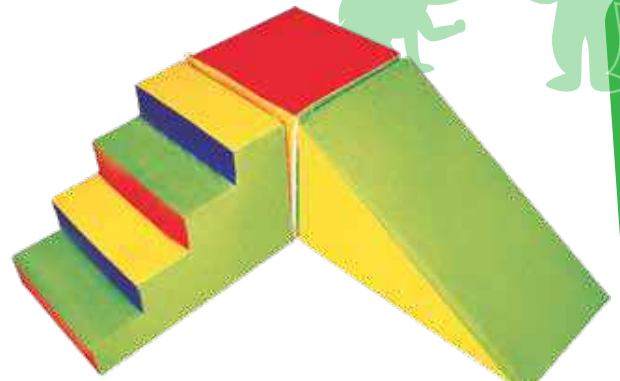

**5302 Kit-2** Vinil

**5303 Kit-2** Lona

**Elementos del kit:**

- 1 ESC-1
- 1 RAM-2
- 1 CUB-1



**5304 Kit-3** Vinil

**5305 Kit-3** Lona

**Elementos del kit:**

- 1 ESC-1
- 1 RAM-2

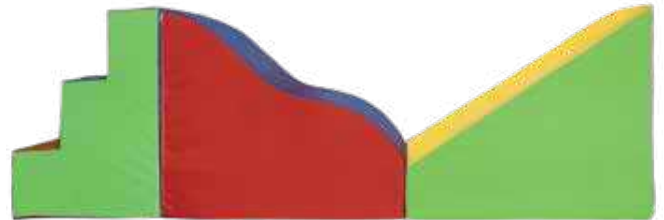

**5306 Kit-4** Vinil

**5307 Kit-4** Lona

**Elementos del kit:**

- 1 ESC-3
- 1 RAM-4
- 1 RAO-2.



**5308 Kit-5** Vinil

**5309 Kit-5** Lona

**Elementos del kit:**

- 1 ESC-3
- 1 RAO-2.



**5310 Kit-6** Vinil

**5311 Kit-6** Lona

**Elementos del kit:**

- 1 ESC-3
- 1 REC-2
- 1 RAM-4
- 1 RAO-2.





5312 Kit-7 Vinil

5313 Kit-7 Lona

**Elementos del kit:**

- 1 ESC-3
- 1 REC-2
- 1 RAM-4



5314 Kit-8 Vinil

5315 Kit-8 Lona

**Elementos del kit:**

- 2 ESC-3
- 1 REC-2.



5316 Kit-9 Vinil

5317 Kit-9 Lona

**Elementos del kit:**

- 1 COL-1
- 1 COL-2

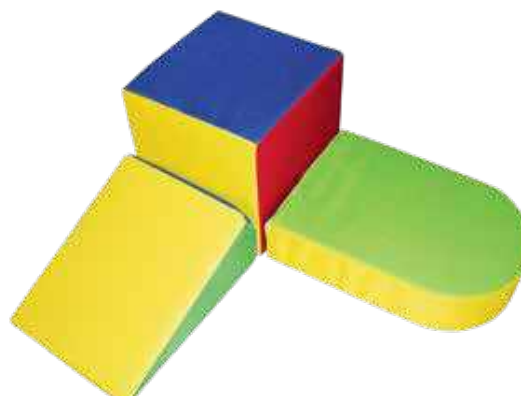

5318 Kit-10 Vinil

5319 Kit-10 Lona

**Elementos del kit:**

- 1 RAM-1
- 1 CUB-1
- 1 MDL-2



5320 Kit-11 Vinil

5321 Kit-11 Lona

**Elementos del kit:**

- 1 RAM-3
- 1 RAO-1



5322 Kit-12 Vinil

5323 Kit-12 Lona

**Elementos del kit:**

- 2 COL-5
- 2 CUL-2



**5324 Kit-13** Vinil

**5325 Kit-13** Lona

**Elementos del kit:**

- 2 ESC-2
- 1 CUB-2
- 1 RAM-3



**5326 Kit-14** Vinil

**5327 Kit-14** Lona

**Elementos del kit:**

- 1 ESC-2
- 1 RAO-1



**5328 Kit-15** Vinil

**5329 Kit-15** Lona

**Elementos del kit:**

- 2 ESC-2



**5330 Kit-16** Vinil

**5331 Kit-16** Lona

**Elementos del kit:**

- 1 ESC-2
- 1 CUB-2
- 1 RAO-1



**5332 Kit-17** Vinil

**5333 Kit-17** Lona

**Elementos del kit:**

- 1 MDL-1
- 1 POS-4
- 1 POST-4
- 1 RAM-3



**5334 Kit-18** Vinil

**5335 Kit-18** Lona

**Elementos del kit:**

- 1 PUR-1
- 2 MDL-1

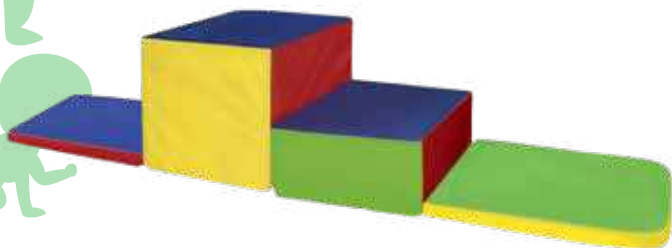

**5336 Kit-19** Vinil

**5337 Kit-19** Lona

**Elementos del kit:**

- 2 MDL-1
- 1 POST-3
- 1 POST-4

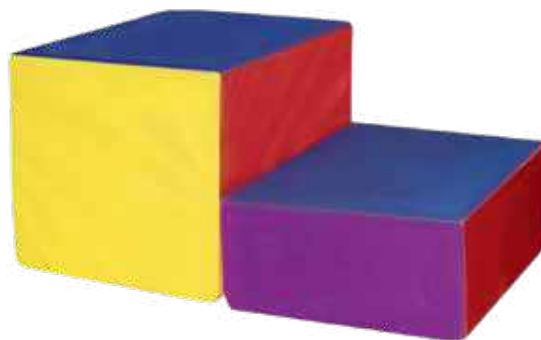

**5338 Kit-20** Vinil

**5339 Kit-20** Lona

**Elementos del kit:**

- 1 POST-3
- 1 POST-4



**5340 Kit-21** Vinil

**5341 Kit-21** Lona

**Elementos del kit:**

- 2 MDL-1



**5342 Kit-22** Vinil

**5343 Kit-22** Lona

**Elementos del kit:**

- 1 ESC-2
- 1 RAM-3



**5344 Kit-23** Vinil

**5345 Kit-23** Lona

**Elementos del kit:**

- 1 ESC-2
- 1 CUB-2



**5346 Kit-24** Vinil

**5347 Kit-24** Lona

**Elementos del kit:**

- 1 CUB-2
- 1 RAM-3



**5121 Kit-25**

1 Cubo 60 x 60 x 60  
 2 Rampas 60 x 90 x 60  
 1 Escalera 90 x 60 x 60  
 1 Alberca 90 x 94 x 10



**5060 Balanza Vinil**

**5262 Balanza Lona**

Medidas: 120 x 60 cm.

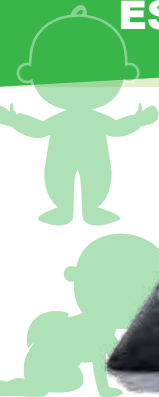

## 5124 Dominó Gigante Puntos

Material de espuma forrado de tela canasta, de medida extra grande para jugar en patio que simula al domino tradicional.

Presentación: 28 piezas de 30x14x6 cm



## 5274 Alberca Plegable

Medidas: 120 diámetro X 50 cm altura



## 5264 Alberca Circular con Luz

Medidas: 120 x 40 x 15 cm



## 5110 kit con Alberca

- 1 Cilindro 20 x 20 x 60 cm
- Poste 15 x 15 x 100 cm
- Escalera 40 x 40 x 40 cm
- Cubo 40 x 40 x 40 cm
- Rampa 60 x 40 x 40 cm
- Alberca 100 x 60 x 40 cm
- Rampa de ondas 60 x 40 x 40 cm
- Cuña 50 x 30 x 15 cm
- Colchoneta 100 x 60 x 5 cm
- Colchoneta 60 x 40 x 5 cm

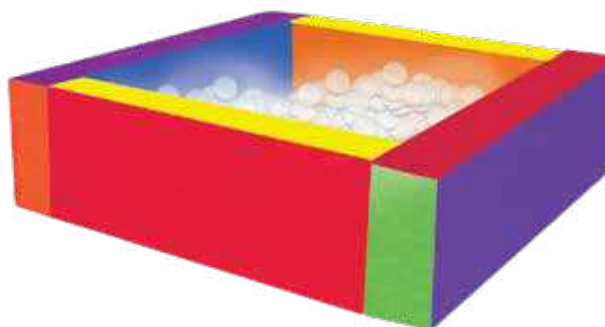

## 5267 Alberca Cuadrada con Luz

Medidas: 120 x 120 x 40 x 15 cm



## 5268 Alberca Circular Transformable

Medidas: 120 x 40 x 15 cm

# Mejoramos Cualquier Presupuesto



## TAMAÑOS ALBERCAS

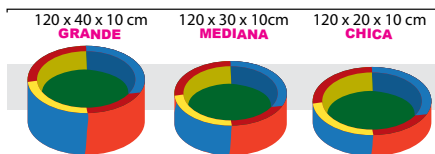

ESTIMULACIÓN TEMPRANA



**5001 Alberca de Pelotas Chica** Vinil

**5258 Alberca de Pelotas Chica** Lona

Material adecuado para el desarrollo sensorial cuando es llenada esta alberca con pelotas de una o diferentes medidas.

**Descripción:** Tamaño 120 x 20 x 10 cm.



**5352 Alberca para Pelotas Mediana**

Material adecuado para el desarrollo sensorial cuando es llenada esta alberca con pelotas de una o diferentes medidas.

**Presentación:** 1 pieza de 120x30x10 cm



**5000 Alberca de Pelotas Estructura Tubular Redonda**

Su tamaño y flexibilidad permite despertar los sentidos del niño siendo adecuada para estimulación temprana.

**Presentación:** 1 pieza de Diámetro 1.5 mts. Alto 50 cm.



**5353 Alberca para Pelotas Grande**

**Presentación:** 1 pieza de 120x40x10 cm

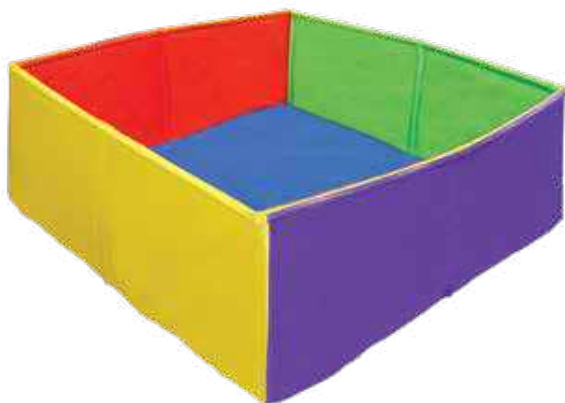

**5358 Alberca para Pelotas Cuadrada Estructura Tubular**

**Presentación:** 1 pieza de Lado 120 x 50 cm de altura



**5005 Alberca Octagonal**

**Medidas:** 150 cm de diámetro X 30 cm de alto y 15 cm de espesor.

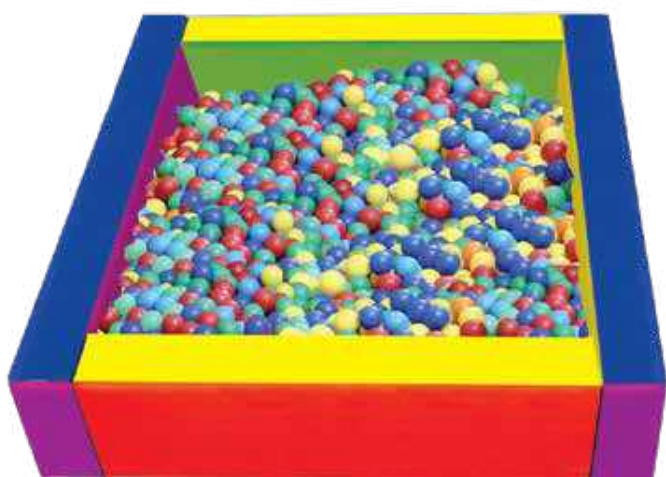

**5272 Alberca Cuadrada Transformable**

Medidas: 120 x 120 x 40 x 15 cm



**5273 Alberca Transformable Plus**

Medidas: 240 x 120 x 40 cm

# Fabricamos Cualquier Densidad

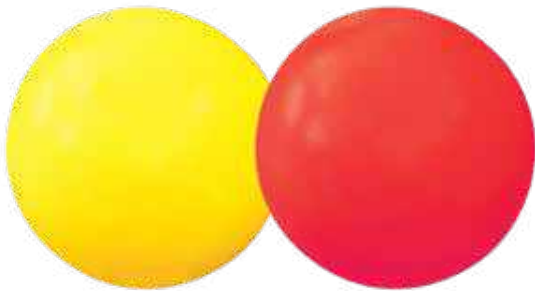
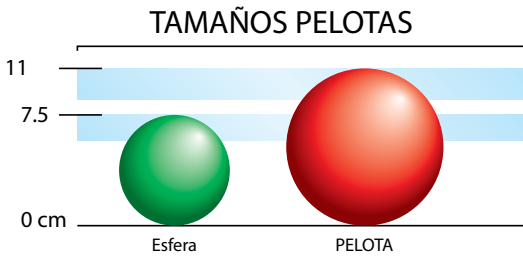

## 2154 Pelotas Gigantes

Material de plástico soplado herméticamente cerrado en diferentes colores.

Presentación: 100 pzas. de 11 cm

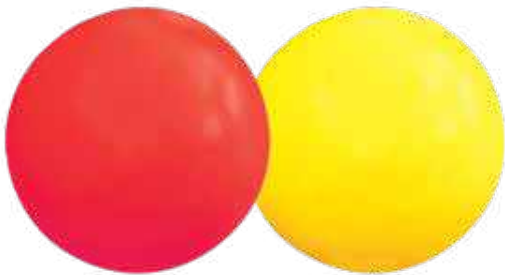

## 2022 Esferas 100 pzas.

## 2099 Esferas 500 pzas.

Ideales para la alberca de pelotas, su elasticidad y forma permiten el amortiguamiento de los niños al caer, evitando que se lastimen.

Presentación: varios colores de 7.5 cm.

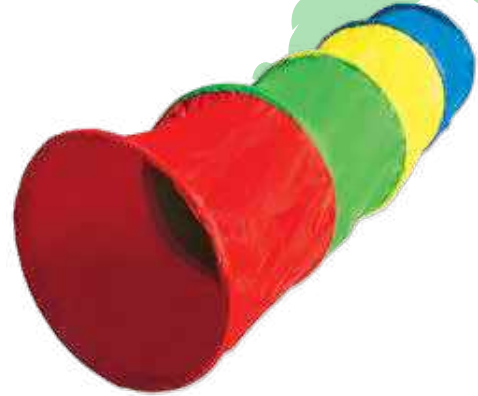

## 5018 Túnel Gusano

Estructura interna TUBO DE ALTA RESISTENCIA. Este túnel de colores deja pasar a través de él sin peligro al niño, útil para competencias de obstáculos, para el jardín, llevarlo a días de campo, etc.

Presentación: 1 pieza de 240 cm. largo x 60 cm. diámetro.



## 5022 Tunel Gusano 5 Secciones

Estructura interna TUBO DE ALTA RESISTENCIA. Este túnel de colores deja pasar a través de él sin peligro al niño, útil para competencias de obstáculos, para el jardín, llevarlo a días de campo, etc.

Presentación: 1 pieza de 300 x 60 cm

**EMPAQUE:**  
BOLSA DE PLÁSTICO

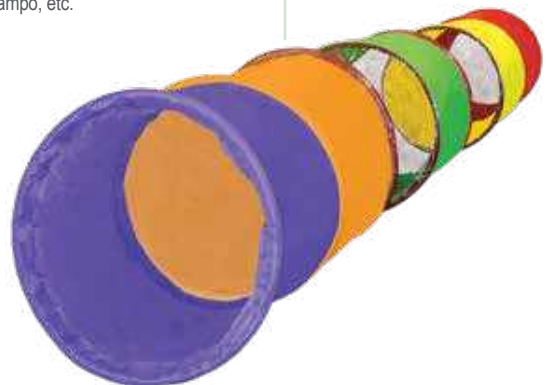

## 5019 Tunel Gusano 7 Secciones

Estructura interna TUBO DE ALTA RESISTENCIA. Este túnel de colores deja pasar a través de él sin peligro al niño, útil para competencias de obstáculos, para el jardín, llevarlo a días de campo, etc.

Presentación: 1 pieza de 420 x 60 cm

**EMPAQUE:**  
BOLSA DE PLÁSTICO



# ESTIMULACIÓN TEMPRANA



**5023 Colchoneta Recta** Vinil

**5252 Colchoneta Recta** Lona

Elementos del kit: 1 COL-4.



**5076 Colchoneta Adherible** Vinil

**5243 Colchoneta Adherible** Lona

Elementos del kit: 2 COL-7



**5127 Colchoneta Contentín** Vinil

**5251 Colchoneta Contentín** Lona

Descripción: 100 x 60 cm



**5109 Rodillo Colgante** Vinil

Descripción: 20 x 60 cm y 30 x 60

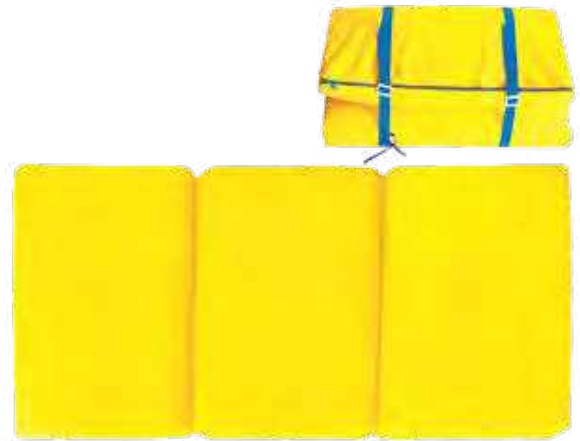

**5003 Colchoneta Plegable**

Adecuada para actividades deportivas, con diseño plegable para su mejor manejo.

Presentación: 1 pieza de 110 X 58 cm.



**5117 Colchoneta Gus** Vinil

**5253 Colchoneta Gus** Lona

Descripción: 100 x 60 cm

# Fabricamos Cualquier Densidad



ESTIMULACIÓN TEMPRANA

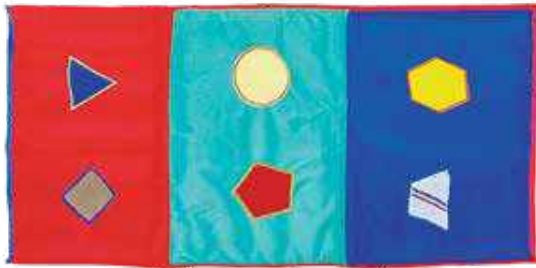

**5116 Tapete de Texturas**

Descripción: 120 x 60 cm



**5032 Tapete de Coordinación No. 1 al 6**

**5033 Tapete de Coordinación No. 7 al 12**

**5034 Tapete de Coordinación Vocales**

Descripción: 120 x 60 cm



**7145 Tapete de Texturas Animales y Sonidos**

Descripción: 1 MED-2. de 1.20 x 1 m



**5089 Media Dona Chica Vinil**

**5208 Media Dona Chica Lona**

Elementos del kit: 1 MED-1.



**5266 Media Dona Grande Vinil**

**5209 Media Dona Grande Lona**

Elementos del kit: 1 MED-2.



**5133 Hexágono de Texturas**

Medidas: 5 x 16 cm x lado

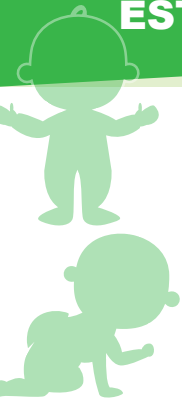

**NUEVO  
PRODUCTO**

**5036 Cubo Bolsitas**

Presentación: 1 pieza de 20x20 cm  
Nivel: Preescolar - Primaria



**NUEVO  
PRODUCTO**

**5396 Cubo Soma Jumbo**

Presentación: 7 piezas cubo armado  
60 x 60 x 60 cm  
Nivel: Preescolar - Primaria



**5134 Cubo Transformable Transportes**

Descripción: 30 x 30 cm.



**5270 Cubo Rompefiguras Selva**

Presentación: 1 pieza de 30 x 30 cm



**5129 Cubo Rompefiguras Granja**

Descripción: 30 x 30 cm.



**5355 Cubo Signos Matemáticos**

Descripción: 20 x 20 cm.



**5354 Cubo Geométrico**

Descripción: 20 x 20 cm.



**5356 Cubo Lateralidad**

Descripción: 20 x 20 cm.



**5357 Cubo Expresiones**

Descripción: 20 x 20 cm.



**5070 Cubo Fracciones**

Descripción: 20 x 20 cm.



**5128 Cubi Texturas 4 piezas**

Descripción: 20 x 20 cm cada uno.

# ESTIMULACIÓN TEMPRANA

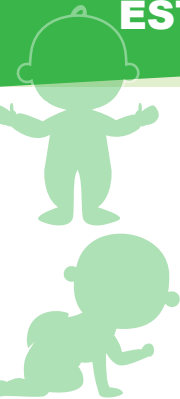

**5071 Cubo de Texturas Chico** 10 x 10 cm

**5072 Cubo de Texturas Grande** 20 x 20 cm.

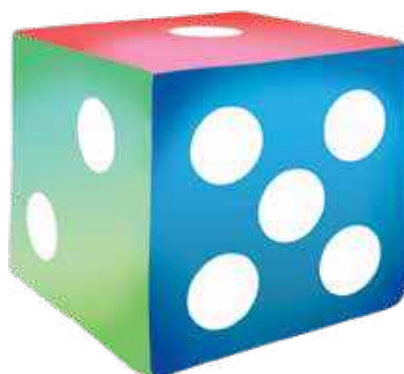

**5029 Cubo de Puntos**

Descripción: 20 x 20 cm.



**5031 Cubo de Sentidos**

Descripción: 20 x 20 cm.



**5030 Cubo de Vocales**

Descripción: 20 x 20 cm.



**5068 Cubo Números 1 al 6**

Descripción: 20 x 20 cm.



**5069 Cubo Números 7 al 12**

Descripción: 20 x 20 cm.

# Mejoramos Cualquier Presupuesto



**5004 Cubo Montessori**

Descripción: 20 x 20 cm.



**5374 Montable Cochinito**

Material adecuado que introduce al niño al reconocimiento de formas y colores además de reforzar el juego en conjunto.

Presentación: 1 pza. de 145x45x25 cm



**5371 Montable Carro**

Material adecuado que introduce al niño al reconocimiento de formas y colores además de reforzar el juego en conjunto.

Presentación: 1 pieza de 100x50x25 cm



**5375 Montable Avión**

Material adecuado que introduce al niño al reconocimiento de formas y colores además de reforzar el juego en conjunto.

Presentación: 1 pza. de 120x60x25 cm



**5061 Balón Chico** Vinil

Elementos del kit: 1 BLN-1

**5210 Balón Chico** Lona

**5062 Balón Mediano** Vinil

Elementos del kit: 1 BLN-2

**5211 Balón Mediano** Lona

**5063 Balón Grande** Vinil

Elementos del kit: 1 BLN-3

**5212 Balón Grande** Lona

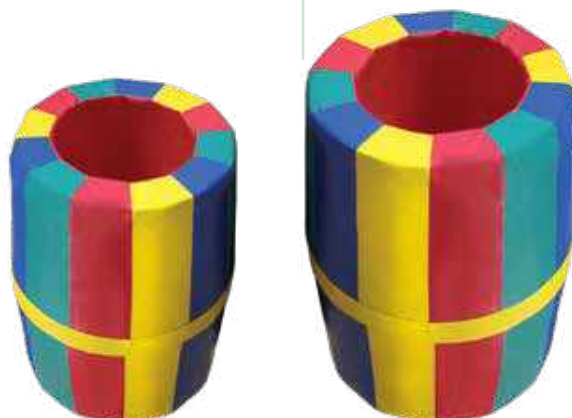

**5213 Barrilaco Chico 80x95 cm** Lona

**5214 Barrilaco Grande 100x120 cm** Lona

Elementos del kit: 1 BAR-3

## ACTIVIDADES ARTÍSTICAS



**3099 Set Moldea con Plastilina**

Para moldear figuras, personas, animales o lo que tú quieras, Set-Moldea es un buen inicio en las actividades artísticas con plastilina.

**Presentación:** 48 moldes de 6 x 4.5 cm, 3 espátulas, 5 cuchillos y 4 plastilinas de 125g.

**Nivel:** Preescolar-Primaria



**EMPAQUE:**  
CHAROLA DE  
PLÁSTICO



**7008 Plastilina**

Atóxica, con diferentes colores y con una textura que podrá moldear entornos libres a la imaginación.

**Presentación:** 1 bote de plástico de 125 grs. En diferentes colores

**Nivel:** Preescolar-Primaria



**3160 Dominó Colores y Frutas**

Juego que lleva al niño al conocimiento de los colores y su entorno, además apoya el manejo del vocabulario. Juego autocorrectivo.

**Presentación:** 24 pzas. de 6 X 12 cm

**Nivel:** Preescolar-Primaria



**EMPAQUE:**  
CAJA DE  
CARTÓN



**6025 Pintura Digital**

Permite que el niño desarrolle su creatividad al pintar con las manos. Esta pintura tiene la consistencia ideal y no es tóxica. Disponible en diferentes colores.

**Presentación:** 1 bote de 180 ml  
**Nivel:** Preescolar-Primaria



**7062 Godete para pintura**

Adecuado para actividades artísticas en donde el alumno lo utiliza para mezclar los colores y pintar.

**Presentación:** 5 piezas de 4 divisiones de 16 x 15 cm.



**5002 Batita Pintor**

Adecuada para cubrir actividades de pintura, plastilina, moldeados con arcilla y demás actividades que manchen la ropa del alumno, los colores de su diseño permiten compararla con la pintura utilizada en el pizarrón o lienzo utilizado.

**Presentación:** 1 pieza de 45 x 52 cm  
**Nivel:** Preescolar-Primaria



**3076 Pandero Musical** 19 x 22 cm

**3163 Pandero Transparente Musical Grande** 19 x 22 cm

**3164 Pandero Transparente Musical Mediano** 12 x 10 cm

**3204 Pandero Transparente Musical Chico** 16 x 14 cm

El pandero es un clásico entre los instrumentos musicales básicos que siempre deben de acompañar al niño en su desarrollo artístico

**Presentación:** 1 pieza.  
**Nivel:** Preescolar-Primaria

**EMPAQUE:**  
BOLSA DE PLÁSTICO

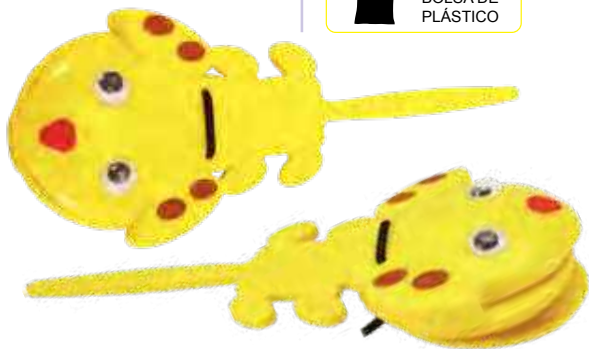

**3020 Castañuelas con Mango**

Para actividades artísticas junto con el movimiento de muñecas su diseño permite adecuarlo a manos pequeñas.

**Presentación:** 1 pieza de 19 cm.  
**Nivel:** Preescolar-Primaria

**EMPAQUE:**  
BOLSA DE PLÁSTICO



**3110 Xilófono**

Útil para las actividades artísticas, así como reconocimiento de notas musicales, coordinación a través de los sentidos e introducción al desarrollo de actividades grupales, siendo éste su principal atributo.

**Presentación:** 1 base de 21 cm y 2 baquetas de 18 cm  
**Nivel:** Preescolar-Primaria



**2095 Par de Maracas Carita**

**2094 Güiro Carita**

El tamaño y diseño divertido motivan al alumno en su integración al mundo musical.

**Presentación:** 2 maracas de 22 alto x 8 cm  
**Presentación Güiro:** 1 pieza de 17.5x8x5 cm

**Nivel:** Preescolar-Primaria

**EMPAQUE:**  
BOLSA DE PLÁSTICO



**3019 Castañuelas**

El diseño de esta pieza rompe el estilo tradicional de los instrumentos musicales invitando al alumno a utilizarla debido a su geometría infantil animada.

**Presentación:** 1 pieza de 6.5 cm  
**Nivel:** Preescolar-Primaria

**EMPAQUE:**  
BOLSA DE PLÁSTICO



**2062 Maracas Solas** 2 piezas

**2061 Maracas y Güiro** 4 piezas

Permite el desarrollo de actividades artísticas, así como el reconocimiento de sonidos e instrumentos musicales.

**Presentación:** 2 y 4 piezas de 20 cm  
**Nivel:** Preescolar-Primaria

**EMPAQUE:**  
BOLSA DE PLÁSTICO



# ACTIVIDADES ARTÍSTICAS



**2103 Par de Maracas Bicolor**

Ayuda en el reconocimiento de sonidos y por tanto en el desarrollo de las capacidades artísticas del niño.

**Presentación:** 2 piezas de 16 cm aprox.  
**Nivel:** Preescolar-Primaria

**EMPAQUE:**  
BOLSA DE PLÁSTICO



**3109 Tambor Chico Solplado**

El tambor es un clásico entre los instrumentos musicales básicos que siempre deben de acompañar al niño en su desarrollo artístico. Su diseño amigable favorece la integración del alumno al mundo musical de forma divertida.

**Presentación:** 1 pza. de 12 x 12 cm  
**Nivel:** Preescolar-Primaria

**EMPAQUE:**  
BOLSA DE PLÁSTICO



**1029 Teatro Digital**

Teatrito para escritorio o mesa abatible, adecuado para integración grupal y desarrollo en fábulas y cuentos. **NOTA: NO INCLUYE GUÍÑOLES**

**Presentación:** 1 pieza de 67x53 cm  
**Nivel:** Preescolar-Primaria

**EMPAQUE:**  
BOLSA DE PLÁSTICO



**3040 Cruceta Cascabel**

Su diseño en forma de cruz permite introducir al alumno a conceptos de lateralidad, además de reforzar su interés en actividades artísticas.

**Presentación:** 3 pzas. de 10 X 7 cm  
**Nivel:** Preescolar-Primaria

**EMPAQUE:**  
BOLSA DE PLÁSTICO



**1031 Teatro Infantil**

Estructura tubular con funda de tela que permite al alumno observar o desarrollar escenarios con títeres en sus diferentes presentaciones.

**Presentación:** 1 estructura de 100 x 70 x 175 cm y 1 funda  
**Nivel:** Preescolar-Primaria

**EMPAQUE:**  
BOLSA DE PLÁSTICO



**3344 Palo de Lluvia Grande**

**3286 Palo de Lluvia Mediano**

**3285 Palo de Lluvia Chico**

Innovador desarrollo del tradicional palo de lluvia.

**Presentación:** 1 pieza. Tamaños: 41 cm, 27 cm, 14 cm  
**Nivel:** Preescolar-Primaria

**EMPAQUE:**  
BOLSA DE PLÁSTICO

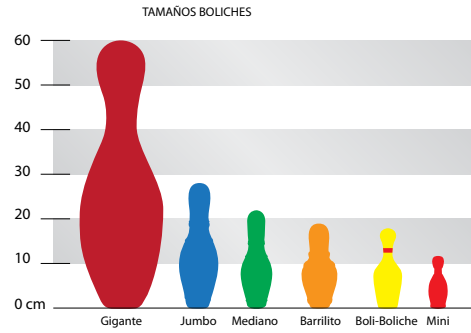

### 2101 Boliche Barrilito

Util para la coordinación ojo mano, reconocimiento de colores y para iniciar a los pequeños en el mundo de los números.

**Presentación:** 10 pinos de 18 x 7 cm y 2 pelotas de 8 cm  
**Nivel:** Preescolar-Primaria

**EMPAQUE:**  
BOLSA DE PLÁSTICO



### 2003 Boli-Boliche

Util en la coordinación ojo-mano, en actividades físicas, práctica matemática al sumar o restar los números impresos. Esto permite desarrollar habilidades de destreza.

**Presentación:** 10 pinos de 18 x 5 cm y 2 pelotas  
**Nivel:** Preescolar-Primaria

**EMPAQUE:**  
BOLSA DE PLÁSTICO



### 2005 Boliche Mediano

Util en la coordinación ojo-mano, en actividades físicas, práctica matemática al sumar o restar los números impresos. Desarrolla destreza y habilidad.

**Presentación:** 10 pinos de 22 x 7 cm y 2 pelotas  
**Nivel:** Preescolar-Primaria

**EMPAQUE:**  
BOLSA DE PLÁSTICO



### 2033 Mini Boliche

Boliche que ayuda a los pequeños (as), entre otras habilidades, a desarrollar su psicomotricidad y ubicación espacial

**Presentación:** 12 piezas de 12 cm  
**Nivel:** Preescolar-Primaria

**EMPAQUE:**  
BOLSA DE PLÁSTICO



### 2004 Boliche Jumbo

Su tamaño lo hace funcional para ejercicios de psicomotricidad gruesa, coordinación ojo-mano, reconocimiento de colores y formas.

**Presentación:** 10 pinos de 28 x 9 cm y 2 esferas  
**Nivel:** Preescolar-Primaria

**EMPAQUE:**  
BOLSA DE PLÁSTICO

### 2080 Boliche Gigante

Util en la coordinación ojo-mano, en actividades físicas, practica matemáticas al sumar o restar los números impresos. Desarrolla destreza y habilidad.

**Presentación:** 5 pinos de 60 cm. x 18 cm y 1 pelota  
**Nivel:** Preescolar-Primaria

**EMPAQUE:**  
BOLSA DE PLÁSTICO



### 1044 Juego de Patio de Equilibrio

Este material es óptimo para el desarrollo psicomotor del niño con énfasis en el equilibrio y en la ubicación espacial. Ideal para armar en patios amplios y en jardín de niños.

**Presentación:** 1 Caminadora, 10 Pies y manos, 30 Hexágonos, 1 Tabla de equilibrio, 6 Cono señal de 12, 1 Juego de señales, 1 Escalera de equilibrio, 10 Tubos chicos de 30 cm, 18 Tubos de 80 cm, 11 Tubos de 95 cm, 4 Aros grandes, 4 Aros medianos, 4 Aros chicos.  
**Nivel:** Preescolar-Primaria

**EMPAQUE:**  
 BOLSA DE  
 PLÁSTICO

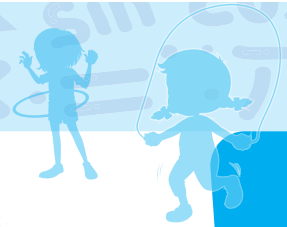

**5020 Costalito Saltarín**

Adecuado para el uso en exteriores, útil para el juego en conjunto.

Presentación: 1 pieza de 63 x 53 cm  
 Nivel: Preescolar-Primaria



**2017 Cuerdas**

Refuerza los ejercicios de psicomotricidad gruesa, además de motivar al juego en conjunto. Adecuado para actividades físicas.

Presentación: 6 pzas. de 2 m. de largo  
 Nivel: Preescolar-Primaria



**1018 Juego de Patio**

Ideal para coordinación psicomotora, educación vial, ejercicios físicos, armado libre y ubicación espacial. Su armado en lugares amplios como patios y jardines permite acomodo amplio.

Colores de los tubos: ● ● ● ●  
 Nivel: Preescolar-Primaria

- Presentación:
- 10 Tubos chicos de 30 cm. de largo X 2.8 cm. diam.
  - 18 Tubos medianos de 80 cm. de largo x 2.8 cm. diam.
  - 11 Tubos grandes de 95 cm. de largo x 2.8 cm. diam.
  - 4 Aros sólidos chicos de 39.5 cm.
  - 4 Aros sólidos medianos de 53.5 cm.
  - 4 Aros sólidos grandes de 63 cm.
  - 6 Conos señal de 17 cm. de alto diferentes colores.
  - 6 Conos señal de 24 cm. de alto en 2 colores.
  - 3 Cuerdas
  - 2 Pares de zancos.
  - 1 Juego de huellas pies y manos diferentes colores.
  - 24 Ladrillos de 27.5 cm.
  - 6 Señales diferentes.
  - 6 Uniones largas para unir tubo, aro.
  - 12 Uniones cortas para unir tubo, aro.
  - 12 Uniones para señales.
  - 4 Uniones en forma de "C".





## 3211 Cono Trunco

Útil accesorio para realizar actividades de coordinación psicomotora y educación vial.

**Presentación:** 6 piezas de 9 x 6 cm  
**Nivel:** Preescolar-Primaria



## 3127 Frisby

Artículo ágil, divertido y sencillo, para psicomotricidad fina y gruesa, que conjunta una serie de habilidades y movimientos, para aprenderlo a jugar

**Presentación:** 1 pieza de 23 cm  
**Nivel:** Preescolar-Primaria

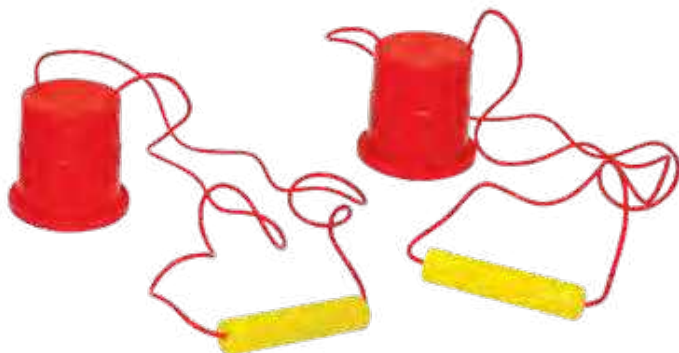

## 3111 Zancos

Su nuevo diseño permite soportar diferentes tamaños, siendo adecuado para coordinación y equilibrio.

**Presentación:** 1 par de 12 cm alto x 13 cm ancho  
**Nivel:** Preescolar-Primaria



## 3212 Mini Cono Trunco

Útil accesorio para realizar actividades de coordinación psicomotora y educación vial.

**Presentación:** 6 piezas de 10 x 3 cm  
**Nivel:** Preescolar-Primaria



## 1062 Escalera Brinca Brinca

Útil accesorio para realizar actividades de coordinación psicomotora, ejercicios físicos, armado libre y ubicación espacial. Su armado en lugares amplios como patios y jardines permite acomodo amplio.

**Presentación:** 1 pieza de 50 cm de ancho  
**Nivel:** Preescolar-Primaria

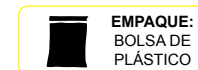



**5014 Paracaídas Chico sin Hoyo**

**5016 Paracaídas Grande sin Hoyo**

La utilidad de este juego permite en conjunto ejercicios de arriba-abajo y posicionamiento del alumno en cada gajo por color. Adecuado para utilizarlo en ejercicios de campo.

**Presentación:** 1 pieza en 2 tamaños diferentes. Chico 2 mts y Grande 3 mts.  
**Nivel:** Preescolar-Primaria



**5013 Paracaídas Chico con Hoyo**

**5015 Paracaídas Grande con Hoyo**

Sus perforaciones perimetrales permiten coordinar en conjunto direcciones de un objeto móvil. Dos tamaños diferentes.

**Presentación:** 1 pieza en 2 tamaños diferentes. Chico 2 mts y Grande 3 mts.  
**Nivel:** Preescolar-Primaria

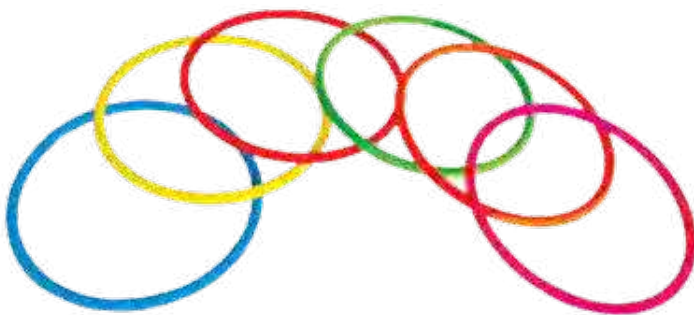

**3009 Aros Rítmicos**

Lanzarlos, moverlos y jugar con ellos, desarrollarán coordinación y fuerza.

**Presentación:** 6 aros de 26 cm. diámetro de plástico en colores diferentes  
**Nivel:** Preescolar-Primaria

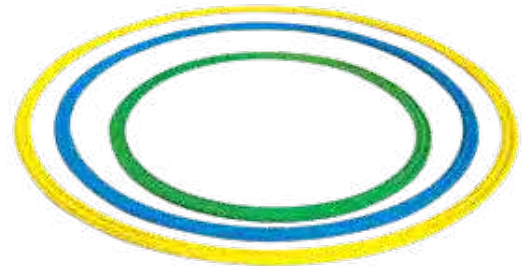

**3006 Aro Ula-Ula Chico**

**3008 Aro Ula-Ula Mediano**

**3007 Aro Ula-Ula Grande**

Ideal para actividades físicas, su diseño de una sola pieza (no tiene uniones) y su peso, permiten realizar ejercicios físicos de habilidad y destreza.

**Presentación:** 1 pieza en 3 tamaños diferentes. Chico 38.5 cm., Mediano 53 cm. Grande 62.5 cm diámetro.  
**Nivel:** Preescolar-Primaria



**3029 Cono Base Cuadrada**

El contar con una base cuadrada y terminar en punta círculo-rectangular permite al alumno a través del tacto, diferenciar las geometrías básicas. Además de utilizarlo de manera indicativa en educación vial.

**Presentación:** 6 conos de diferentes colores de 17.5 cm. base  
**Nivel:** Preescolar-Primaria



**3030 Cono Señal**

Para iniciar en la educación vial, en el conocimiento y establecimiento de distancias o límites los cono-señal en 2 colores son un útil material.

**Presentación:** 12 conos, (6 amarillos y 6 naranjas) de 23 x 14 cm  
**Nivel:** Preescolar-Primaria



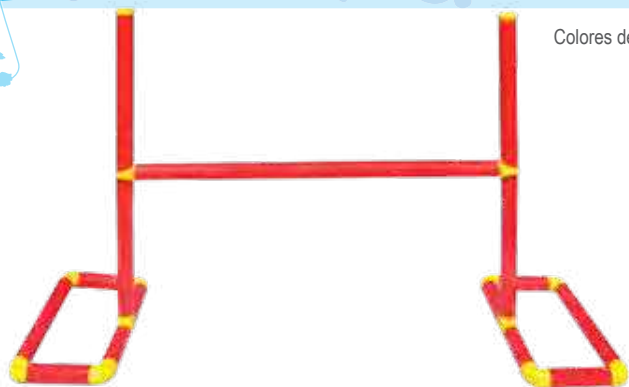

Colores de los tubos: ● ● ● ●

## 1028 Salto de Obstáculos

Siempre ha sido necesario el desarrollo físico de los niños (as). Este aparato nos ayudará en su educación física

**Presentación:** 1 Estructura de 130x90 cm  
**Nivel:** Preescolar-Primaria

**EMPAQUE:**  
BOLSA DE  
PLÁSTICO



## 1026 Portería Chuta-Gol

Practica el futbol en compañía de los papás, hermanos y amigos. Tres colores diferentes: América, Cruz Azul y Chivas.

**Presentación:** 1 estructura tubular de 92 x 55 cm y 1 red.  
**Nivel:** Preescolar-Primaria

**EMPAQUE:**  
BOLSA DE  
PLÁSTICO



## 3340 Balancín

Divertidísimo juego de habilidades en donde los niños por medio de los pies tienen que ir guiando una canica sobre su pista.

**Presentación:** 1 pieza de 50 x 23 x 8 cm  
**Nivel:** Preescolar-Primaria

**EMPAQUE:**  
BOLSA DE  
PLÁSTICO

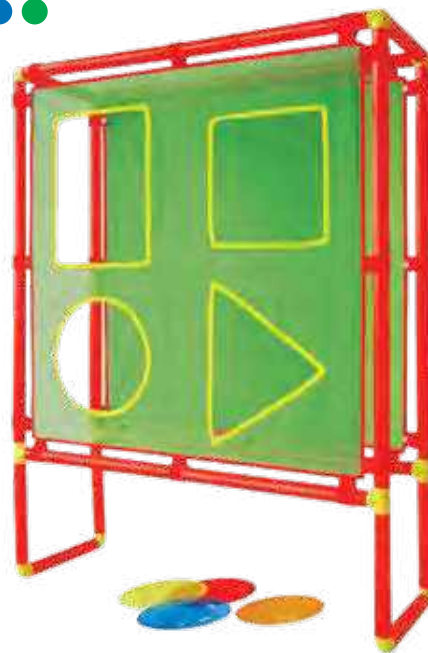

## 1039 Atina con Frisby

Adecuado para actividades físicas, de coordinación, psicomotricidad y reconocimiento de formas geométricas.

**Presentación:** 1 estructura tubular 1.10 x 1.50 m c/ mallas geométricas y 3 platillos

**Nivel:** Preescolar-Primaria

**EMPAQUE:**  
BOLSA DE  
PLÁSTICO



## 1017 Juego de Baloncesto

Su diseño presenta un área de soporte amplio donde al centro superior se posiciona la canastilla, permite que este juego sea adecuado para alumnos en las primeras etapas de introducción a los juegos físicos.

**Presentación:** 1 estructura tubular de 130 x 100 cm. estructura.

**Nivel:** Preescolar-Primaria

**EMPAQUE:**  
BOLSA DE  
PLÁSTICO



### 7220 Dominó Jumbo Derechos de los Niños

Divertido juego similar a la "Memoria Tradicional" en el que buscamos hacer pares con las tarjetas. La singularidad de este es que contiene los textos ilustrados de los derechos y los deberes de los niños y las niñas.

Presentación: 28 piezas  
Nivel: Preescolar-Primaria



### 3202 Alcancía de Valores

Este producto es ideal para apoyar los programas de ética y valores pues de una manera diferente se puede reforzar en el alumno (a) los comportamientos positivos.

Presentación: 2 alcancías de 9 x 9 x 9 cm y 96 fichas de 2.8 cm  
Nivel: Preescolar-Primaria



### 6005 Señal Baja la Palanca Niña

### 6006 Señal Baja la Palanca Niño

Adecuadas para indicar diversos señalamientos dentro de áreas escolares y/o propias del alumno (a).

Presentación: 1 pza. de 27 x 23 cm  
Nivel: Preescolar-Primaria



### 7005 Lotería de Señales

En esta tradicional lotería el alumno reconoce y refuerza su conocimiento en todo tipo de señales.

Presentación: Caja de 22 X 16 cm con 16 Tableros, 60 Tarjetas y 180 Fichas  
Nivel: Preescolar-Primaria

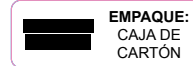

### 7006 Lotería de Valores

Valores cívicos y sociales son los comportamientos que refuerza esta lotería.

Presentación: Caja de 30 X 25 cm con 12 Tableros 48 tarjetas y 100 fichas.  
Nivel: Preescolar-Primaria

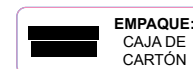





## 6081 Lotería los Derechos y Deberes de los Niños y las Niñas

Divertido juego similar a la "Lotería Tradicional" en lo que buscamos al cantar las cartas es ir completando nuestros tableros. La singularidad de este es que contiene los textos ilustrados de los derechos y los deberes de los niños y las niñas lo que permite de una manera lúdica informar a nuestros alumnos de este tema.

**Presentación:** Caja de 23 x 29 x 3.5 cm con 6 tableros y 21 tarjetas.  
**Nivel:** Preescolar-Primaria

**EMPAQUE:**  
CAJA DE CARTÓN



## 6080 Memoria los Derechos de los Niños y las Niñas

Divertido juego similar a la "Memoria Tradicional" en el que buscamos hacer pares con las tarjetas. La singularidad de este es que contiene los textos ilustrados de los derechos y los deberes de los niños y las niñas.

**Presentación:** 40 tarjetas de 8.5x10.5 cm  
**Nivel:** Preescolar-Primaria

**EMPAQUE:**  
CAJA DE CARTÓN



## 6084 Serpientes y Escaleras "Valores"

Divertido juego similar a la "Serpientes y escaleras" pero en sus casillas contiene información sobre ejemplos de valores, lo que ayuda a mejorar la convivencia en el salón de clases y en las familias mismas de los niños.

**Presentación:** 1 tablero de 60 x 43 cm  
**Nivel:** Preescolar-Primaria

Colores de los tubos: ● ● ● ●



TAMAÑO REAL



## 1040 Semáforo

Adecuado para educación vial y materias de inglés, refuerza el razonamiento en las señales preventivas y restrictivas.

**Presentación:** 1 pieza de 1.40 mts. alto armado.  
**Nivel:** Preescolar-Primaria

**EMPAQUE:**  
BOLSA DE PLÁSTICO



## 1019 Juego de Señales

Este juego de señales con bases plásticas permite colocar las señales en diferentes lugares, apoyadas en su pedestal, adecuado para educación vial y lugares donde su señalización sea momentánea. Todo el conjunto es desarmable.

**Presentación:** 3 estructuras tubulares de Alto 100 cm, 3 bases y 6 señales de 28 x 28 cm  
**Nivel:** Preescolar-Primaria

**EMPAQUE:**  
BOLSA DE PLÁSTICO



### 2118 Chile

Permite al niño ir conociendo su entorno e incrementar su vocabulario. Útiles complementos en juegos de tienditas o simplemente para juego libre de la casita.

Presentación: 10 pzas. de 6 cm.

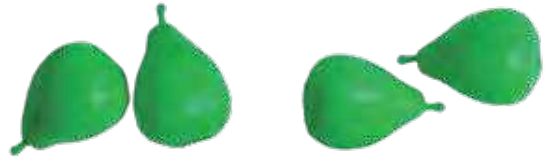

### 2116 Peras

Permite al niño ir conociendo su entorno e incrementar su vocabulario. Útiles complementos en juegos de tienditas o simplemente para juego libre de la casita.

Presentación: 10 pzas. de 8 cm.



### 2114 Mango

Permite al niño ir conociendo su entorno e incrementar su vocabulario. Útiles complementos en juegos de tienditas o simplemente para juego libre de la casita.

Presentación: 10 pzas. de 10 cm.



### 2089 Huevitos

Para los mas pequeños aprendan a contar. Apoyo en el manejo de lógica de conjuntos.

Presentación: 10 piezas de 4x6 cm

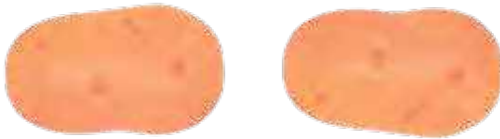

### 3378 Papas

Piezas de juguete de frutas y verduras que, además de divertir a los niños, les ayudarán a comprender lo que es una dieta balanceada

Presentación: 10 piezas de 8 cm



**EMPAQUE:**  
BOLSA DE  
PLÁSTICO



### 2112 Zanahoria

Permite al niño ir conociendo su entorno e incrementar su vocabulario. Útiles complementos en juegos de tienditas o simplemente para juego libre de la casita.

Presentación: 10 pzas. de 10 cm



**EMPAQUE:**  
BOLSA DE  
PLÁSTICO



### 3341 Plátano

Piezas de juguete de frutas y verduras que, además de divertir a los niños, les ayudarán a comprender lo que es una dieta balanceada

Presentación: 10 piezas de 12 cm



**EMPAQUE:**  
BOLSA DE  
PLÁSTICO



### 2111 Limón

Permite al niño ir conociendo su entorno e incrementar su vocabulario. Útiles complementos en juegos de tienditas o simplemente para juego libre de la casita.

Presentación: 10 pzas. de 4.5 cm.



**EMPAQUE:**  
BOLSA DE  
PLÁSTICO

## VIDA DIARIA

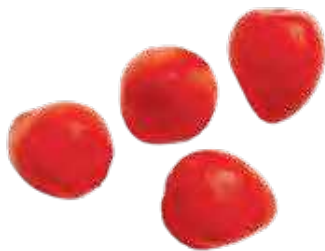

**2113 Fresa**

Permite al niño ir conociendo su entorno e incrementar su vocabulario. Útiles complementos en juegos de tienditas o simplemente para juego libre de la casita.

Presentación: 10 pzas. de 4.5 cm.



**EMPAQUE:**  
BOLSA DE  
PLÁSTICO

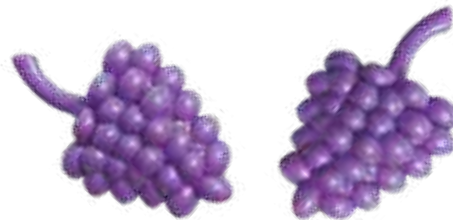

**2115 Uvas**

Permite al niño ir conociendo su entorno e incrementar su vocabulario. Útiles complementos en juegos de tienditas o simplemente para juego libre de la casita.

Presentación: 10 pzas. de 12 cm



**EMPAQUE:**  
BOLSA DE  
PLÁSTICO

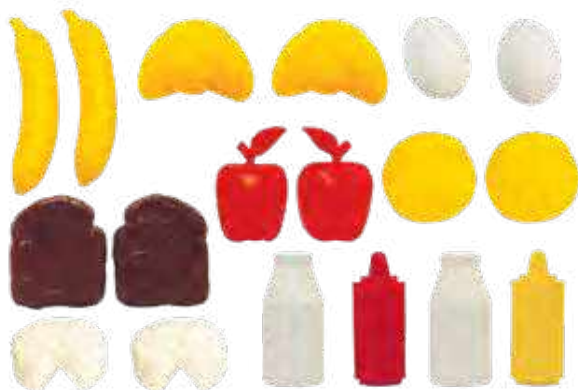

**2144 Frutas y Lácteos**

Ayuda al niño a conocer su entorno diario, incrementa su vocabulario y apoya en un sinfín de actividades tanto en casa como en el salón de clases.

Presentación: 100 piezas de entre 5 y 7 cm, plátano 12 cm de largo.



**2006 Pollo**

Material plástico soplado con la representación miniatura de un pollo para simular operaciones de la vida diaria.

Presentación: 9 piezas de 9 x 5.5 cm



**2065 Carrito de Supermercado** (Vacío)

Pieza de juguete que, además de divertir a los niños, les ayudarán a reunir lo que es una dieta balanceada haciendo una selección de los alimentos llevándolos en su carrito

Presentación: 1 pieza de altura 50 x 45 x 25 cm

Nivel: Preescolar-Primaria



**EMPAQUE:**  
BOLSA DE  
PLÁSTICO



**1005 Casita Mágica Hands**

Explora y vive la sensación del juego en tu espacio propio. La casita mágica es ligera y fácil de armar, así que se puede llevar donde quiera.

Presentación: 1 estructura y 1 funda de 140 x 90 cm.

Nivel: Preescolar-Primaria



**EMPAQUE:**  
BOLSA DE  
PLÁSTICO



## 2068 Juego de Plancha

Desarrolla la creatividad y las disciplinas de la vida diaria.

**Presentación:** 16 piezas de 17 x 10 cm.  
**Nivel:** Preescolar-Primaria



## 3348 Llaves Lógicas

Introduce al niño en el mundo de lógica matemática, ejercitando conjuntos y seriación aplicando en los ejercicios la variedad de formas, tamaños y colores de las llaves.

**Presentación:** 48 llaves de 6 cm y 8 aros  
**Nivel:** Preescolar-Primaria



TAMAÑO REAL

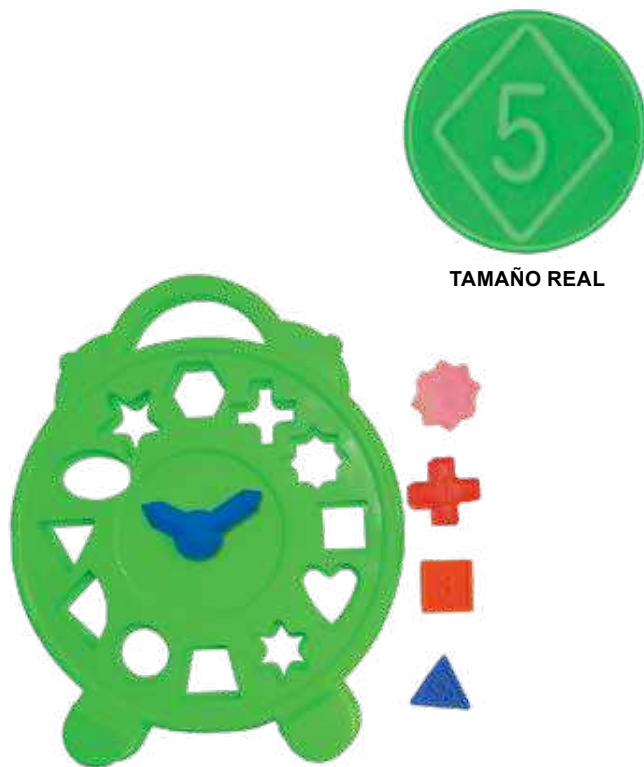

TAMAÑO REAL



## 3324 Reloj con Resaques Geométricos

Material introductorio para el juego de reconocimiento en el aprendizaje del tiempo (¿qué hora es?). Cada una de las horas marcadas en el reloj forma parte de una figura Geométrica diferente, de tal manera que es un material de autocorrección así como el reconocimiento de forma y color.

**Presentación:** Reloj de 19 x 24 cm y 12 piezas  
**Nivel:** Preescolar-Primaria

## 3335 Reloj Mecánico con Resaques Geométricos

Material introductorio al conocimiento de el reloj (¿qué horas es?) Como cada hora en el reloj está montada sobre una figura geométrica este material es auto correctivo. También se emplea en el conocimiento de las formas geométricas, secuencias y colores.

**Presentación:** Reloj de 30 x 29 cm y 17 piezas  
**Nivel:** Preescolar-Primaria



Reproducción a la escala de un niño de productos comunes de supermercado que ayudan al niño en el conocimiento de su entorno. El material apoya actividades en el área de matemáticas (operaciones básicas, conjuntos, etc.) y en la de lenguaje (vocabulario, construcción de frases u oraciones, etc...).



TAMAÑO REAL

**2105 Super Divertido 1** (cajas)

Presentación: 16 piezas de 4 x 3 hasta 14 x 8 cm  
 Nivel: Preescolar-Primaria

**7104 Super Divertido 2** (latas)

Presentación: 11 piezas de 7 x 5.5 cm  
 Nivel: Preescolar-Primaria





### 3186 Carretilla Infantil

Adecuada para el juego en conjunto realizando actividades de la vida diaria.

Presentación: 1 pieza de 63 cm  
Nivel: Preescolar-Primaria

**EMPAQUE:**  
BOLSA DE  
PLÁSTICO



### 6068 Aprendiendo a Manejar mi Tiempo

Juego de mesa en el que el niño conoce el reloj y aprende a manejar su tiempo a través de la divertida aventura de el quehacer día a día.

Presentación: 1 Tablero de 60 x 40 cm,  
2 dados y 10 fichas  
Nivel: Preescolar-Primaria



### 3336 Dentadura Educativa

Novedoso material que enseña al niño la anatomía de la boca y el correcto cepillado de los dientes.

Presentación: 7 piezas de 9 x 7.5 x 7 cm  
Nivel: Preescolar-Primaria

**EMPAQUE:**  
CHAROLA DE  
PLÁSTICO



### 6026 Billetes y Monedas Educativas

La semejanza real de cada denominación, permite al alumno familiarizarse con las monedas y billetes de uso corriente, además de utilizar este material para resolver problemas aritméticos y el planteamiento de problemas matemáticos.

Presentación: 418 piezas de 3 X 5.5 cm  
Nivel: Preescolar-Primaria

**EMPAQUE:**  
BOLSA DE  
PLÁSTICO

# DESARROLLO DE LA INTELIGENCIA

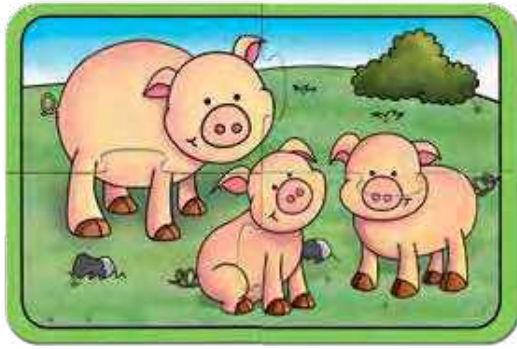

## 7103 Rompecabezas Preescolar Granja

Para que desarrollen sus habilidades motoras finas, su inteligencia al clasificar y unir el rompecabezas. Mejora su vocabulario al conocer palabras nuevas representadas en las láminas.

**Presentación:** Caja con 4 rompecabezas diferentes de 22 x 30 cm con 4 piezas c/u  
**Nivel:** Preescolar

**EMPAQUE:**  
CAJA DE CARTÓN



## 7105 Rompecabezas Preescolar Transportes

**Presentación:** Caja con 4 rompecabezas diferentes de 22 x 30 cm con 4 piezas c/u  
**Nivel:** Preescolar

**EMPAQUE:**  
CAJA DE CARTÓN



## 7106 Rompecabezas Preescolar Mascotas

**Presentación:** Caja con 4 rompecabezas diferentes de 22 x 30 cm con 4 piezas c/u  
**Nivel:** Preescolar

**EMPAQUE:**  
CAJA DE CARTÓN



## 7011 Rompecabezas Tren

Los alusivos numéricos, colores y secuencias permiten al alumno construir historias como pasajero de un tren.

**Presentación:** Caja de 20 x 15 cm con 20 piezas  
**Nivel:** Preescolar-Primaria

**EMPAQUE:**  
CAJA DE CARTÓN



## 7009 Rompecabezas Numérico del Mar

A través de un entorno marino con alusivos numéricos introduce al niño al campo de los números.

**Presentación:** 50 piezas en caja de 20x14 cm  
**Nivel:** Preescolar-Primaria

**EMPAQUE:**  
CAJA DE CARTÓN



## 6012 Memoria Verduras

## 6013 Memoria Frutas

## 6014 Memoria Animales

Resistentes cartas impresas en plástico estireno que desarrollan las habilidades de la inteligencia en los más pequeños, además de enriquecer su vocabulario y destreza motora.

**Presentación:** 20 piezas de 10 x 10 cm  
**Nivel:** Preescolar-Primaria

# Novedades cada 3 meses



**6029 Memoria Animales Fotográficos**



**6031 Memoria Deportes**



**6030 Memoria Animales Ilustrados**



**6032 Memoria Objetos**

Este juego, ejercita la memoria del alumno, mejora la percepción visual, la coordinación y desarrolla el vocabulario y conocimiento de diferentes entornos.

**Presentación:** Caja de 16.4 x 25.5 x 4 cm con 24 fichas, 4 tortugas y una ruleta  
**Nivel:** Preescolar-Primaria

**EMPAQUE:**  
CAJA DE  
CARTÓN



**6090 Lotería de Sonidos Instrumentos Musicales**

De acuerdo al clásico juego de la lotería, ésta nos introduce al maravilloso mundo de la música, mediante la identificación de los instrumentos musicales.

**Presentación:** Caja de 29x23 cm con 1 CD con los sonidos, 16 Tableros, 35 cartas y 120 fichas

**Nivel:** Preescolar-Primaria

**EMPAQUE:**  
CAJA DE  
CARTÓN



**6091 Lotería de Sonidos La Ciudad**

En consonancia con el divertido juego de la lotería que ya conocemos, ésta nos lleva a distinguir los múltiples sonidos de la ciudad

**Presentación:** Caja de 29x23 cm con 1 CD con los sonidos, 16 Tableros, 35 cartas y 120 fichas

**Nivel:** Preescolar-Primaria

**EMPAQUE:**  
CAJA DE  
CARTÓN



**1052 Lotería de Sonidos Los Animales**

Concorde a las reglas de la lotería tradicional, ésta nos lleva al mágico mundo de los animales

**Presentación:** Caja de 29x23 cm con 1 CD con los sonidos, 16 Tableros, 35 cartas y 120 fichas

**Nivel:** Preescolar-Primaria

**EMPAQUE:**  
CAJA DE  
CARTÓN





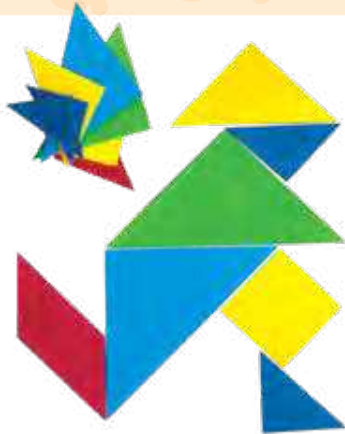

### 7047 Tangram Cuadrado Gigante

Por su tamaño permite al maestro realizar ejercicios matemáticos visibles a distancia para los alumnos.

**Presentación:** 7 pzas. de 40 cm.  
**Nivel:** Preescolar-Primaria

**EMPAQUE:**  
BOLSA DE PLÁSTICO



### 3105 Tangram Oval 1 juego

La geometría oval con que cuenta este juego permite incursionar en el mundo de las matemáticas, reconociendo y sumando o restando ángulos, además de permitir el armado de diferentes figuras.

**Presentación:** 14 x 11 cm.  
**Nivel:** Preescolar-Primaria



### 3106 Tangram Oval 10 juegos



### 3199 Tangram Mediano

Este juego chino logra el desarrollo de la habilidad en el armado de sus múltiples formas, además de incursionar en el área de matemáticas a partir del concepto de que el cuadro formado es el entero.

**Presentación:** 1 juego de 20 X 20 cm.  
**Nivel:** Preescolar-Primaria



### 3103 Tangram 10 juegos

### 3104 Tangram en CD 1 juego

Este juego chino logra el desarrollo de la habilidad en el armado de sus múltiples formas, además de incursionar en el área de matemáticas a partir del concepto de que el cuadro formado es el entero.

**Presentación:** 7 piezas 10,5 cm  
**Nivel:** Preescolar-Primaria

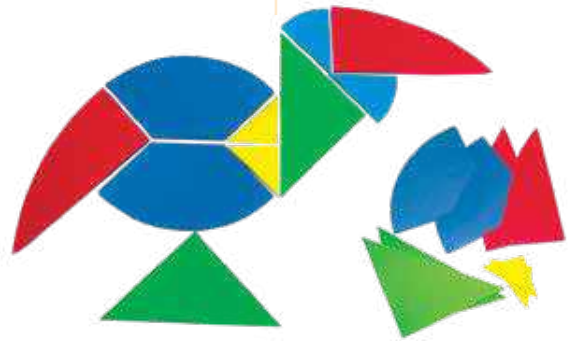

### 7048 Tangram Oval Gigante

Por su tamaño permite al maestro acompañar a los alumnos en sus ejercicios matemáticos y de representación espacial.

**Presentación:** 10 pzas. de 40 cm.  
**Nivel:** Preescolar-Primaria



### 7138 Maratón Tangram

Complemento al juego de Tangram que genera una nueva rutina para el juego haciéndolo más dinámico.

**Presentación:** 40 cartas de 8 x 14 cm  
**Nivel:** Preescolar-Primaria-Secundaria

## DESARROLLO DE LA INTELIGENCIA

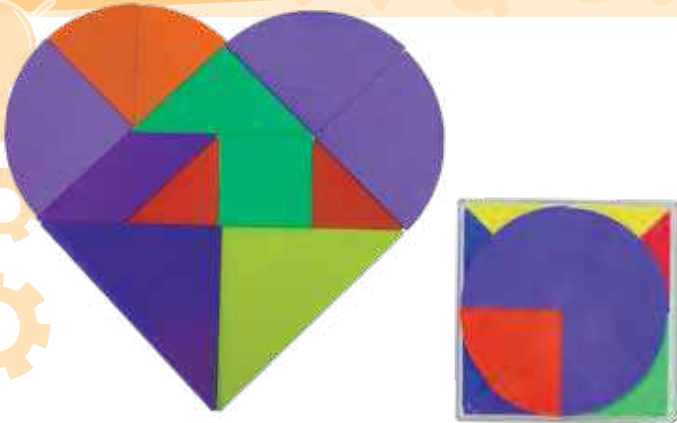

### 7050 Cardio Tangram Cd en Plástico

Similar al tangram tradicional con la inclusión de un círculo para trabajos matemáticos.

**Presentación:** 12 pzas. en caja de 11x11 cm.  
**Nivel:** Preescolar - Primaria



### 6082 Oca Tradicional

La dinámica de este juego es una carrera con fichas. Este juego es un gran aliado para ejercitar las habilidades y destrezas mentales en los niños y mejora la convivencia entre ellos.

**Presentación:** 1 juego de 60 x 43 cm.  
**Nivel:** Preescolar-Primaria



### 4102 Kit Pento-Tangram

Material con diferentes artículos para ayudar en el desarrollo de la inteligencia.

**Presentación:** 1 portafolio con Tangram Oval Gigante, Tangram 3D, Maratón Tangram, Pentominó, Mini Tangram, Tangram Mediano y Cuadro por Cuadro.  
**Nivel:** Preescolar-Primaria-Secundaria



### 3303 Tangram 3D

Esta pirámide desarmable nos permite armar un sin fin de formas que al tener un grado de dificultad alto desarrolla ampliamente y de una manera divertida las habilidades de pensamiento de los niños.

**Presentación:** 2 juegos.  
**Nivel:** Preescolar-Primaria

**NUEVO PRODUCTO**



### 3002 Resaque de Animalitos

Además de jugarse como rompecabezas, sus piezas sirven como plantillas para trazar los dibujos sobre papel y posteriormente colorearlos.

**Presentación:** 1 juego de 16 x 23 cm  
**Nivel:** Preescolar-Primaria

**NUEVO  
PRODUCTO**



**3236 Resaque Coche con Pija**

**3091 Resaque de Plástico Pez**

Permite formar figuras con piezas de diferentes tamaños, formas y colores. Además de jugarse como rompecabezas sus piezas sirven como plantillas para trazar los dibujos sobre papel y posteriormente colorearlos.

**Presentación:** 1 juego de 28 x 21 cm  
**Nivel:** Preescolar-Primaria



**3089 Resaque de Plástico Barco**

**3090 Resaque de Plástico Flor**

Permite formar figuras con piezas de diferentes tamaños, formas y colores. Además de jugarse como rompecabezas, sus piezas sirven como plantillas para trazar los dibujos sobre papel y posteriormente colorearlos.

**Presentación:** 1 pieza de 16 x 23 cm  
**Nivel:** Preescolar-Primaria

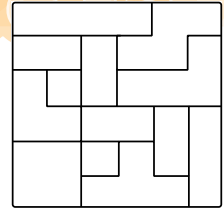
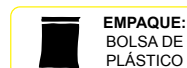

**3080 Pentominó 48 pzs.**

Con este juego el alumno desarrolla conceptos matemáticos al tener en cada pieza 5 unidades cuadradas de 1.5x1.5 cm, también proporciona habilidad en el desarrollo de figuras geométricas planas sin espacios vacíos.

**Presentación:** 48 piezas en colores rojo, amarillo y azul  
**Nivel:** Preescolar-Primaria

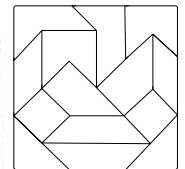
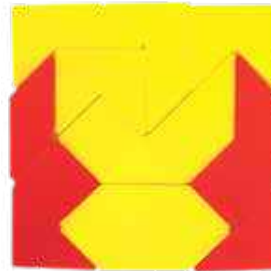

**3118 Triángulo por Triángulo**

Su diseño permite al alumno ejercitar conceptos matemáticos de ejes de simetría y perímetros de diferentes figuras libres a la imaginación.

**Presentación:** 1 juego de 12 cm  
**Nivel:** Preescolar-Primaria

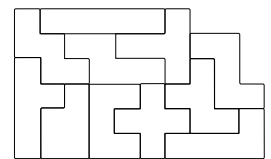

**3117 Cuadro por Cuadro**

Su diseño permite al alumno ejercitar conceptos matemáticos de área y perímetro además de formar figuras libres a la imaginación.

**Presentación:** 1 juego de 12 cm  
**Nivel:** Preescolar-Primaria



**TAMAÑO REAL**



**3230 Ajedrez con Tablero de Tela**

Los clásicos juego de Ajedrez con piezas blancas y negras.

**Presentación:** 1 tablero de 25 x 25 cm, 32 piezas  
**Nivel:** Preescolar-Primaria

**3228 Ajedrez Con Tablero de Plástico**

Tradicional juego de ajedrez con tablero de plástico inyectado, incluye fichas para el juego de damas y fichas didácticas que llevan al niño de la mano para aprender a mover las piezas de su ajedrez sobre el tablero.

**Presentación:** 1 Tablero de plástico de 23 x 23 cm, 32 piezas y 32 fichas  
**Nivel:** Preescolar-Primaria



**3232 Ajedrez Gigante**

Este ajedrez tiene la virtud de su tamaño, para poderlo jugar en un espacio grande, a la vista de todos y bajo la enseñanza, quizás, de algún especialista

**Presentación:** Caja con 32 piezas entre 60 y 70 cm aprox.  
**Nivel:** Preescolar-Primaria

**2147 Tablero para Ajedrez Gigante**

Tablero impreso en lona para poderlo jugar en un espacio grande, a la vista de todos y bajo la enseñanza, quizás, de algún especialista

**Presentación:** Tablero impreso en lona de 2.5 x 2.7 m  
**Nivel:** Preescolar-Primaria

**NUEVO PRODUCTO**

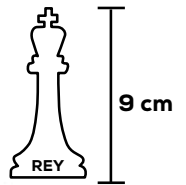

**3238 Ajedrez Programa "SEP" con Tablero**

El clásico juego de ajedrez con piezas de plástico y tablero flexible.

**Presentación:** Bolsa de tela con 1 tablero de 45 x 47 y 32 piezas  
**Nivel:** Preescolar - Primaria



# DESARROLLO DE LA INTELIGENCIA

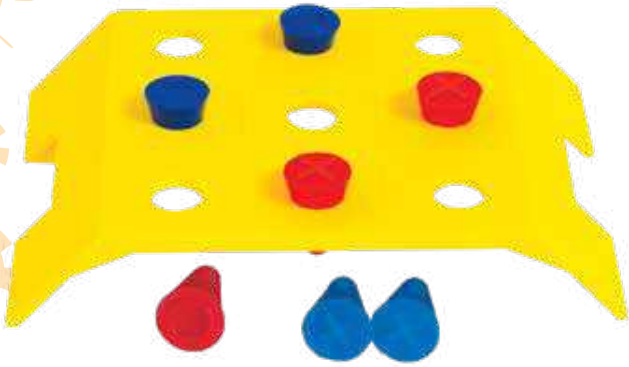

**3188 Gato Múltiple**

Al igual que el gato tradicional fortalece la competencia en equipo, socialización, coordinación fina, etc.

**Presentación:** Base 15 cm, pijas 2 cm  
**Nivel:** Preescolar-Primaria

**EMPAQUE:**  
CAJA DE  
CARTÓN

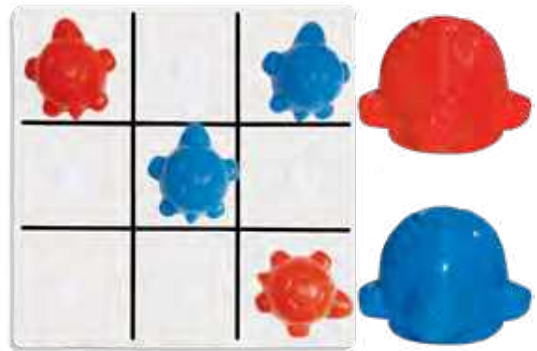

**3108 Tic Tac Turtle**

El juego de gato tradicional se refuerza con este artículo, complementando el reconocimiento de colores y formas.

**Presentación:** 10 tortugas de 7 cm y 1 tablero de 25 cm  
**Nivel:** Preescolar-Primaria

**EMPAQUE:**  
BOLSA DE  
PLÁSTICO



**3326 Pista Educativa Nivel 1** ( 31 pzas. )

**3327 Pista Educativa Nivel 2** ( 62 pzas. )

**3315 Pista Educativa Nivel 3** ( 80 pzas. )

Material de psicometridad fina, ubicación espacial, geometría, reconocimiento de formas, etc. Adecuado para el juego en conjunto, se forman diferentes direcciones de una pista recorrida por una esfera que es la parte móvil del juego. Incluye patrones determinados en su instructivo.

**Presentación:** 28 cm, 18cm, 6 cm de ancho y 2 cm de grosor.  
**Nivel:** Preescolar-Primaria



# ÍNDICE ALFABÉTICO

PRODUCTO	PAG.	PRODUCTO	PAG.	PRODUCTO	PAG.
Palillos Multiplicadores	3	Rueda Aritmética Suma y Resta	18	Círculos del Conocimiento Español y Matemáticas	32
Gira El Disco y Aprende Tablas de Multiplicar	3	Cangrejito Sumador	18	Fracciones Triangulares	36
Forma Números	3	Regla con Rana Saltarina	18	Fracciones Circulares	36
Ruleta Matemática Tablas de Multiplicar	3	Rueda Aritmética Multiplicación y División	18	Memoria Fracciones	36
Ruleta Matemática de Sumas y Restas	3	Cangrejito Multiplicador	18	Fracciones Esféricas	36
Ruleta Matemática de Multiplicaciones y Divisiones	3	Piñola Aritmética	18	Fracciones Rectangulares	36
Ábaco Piramidal 10 líneas	4	Dominó Jumbo Ilustrado Figuras Geométricas	19	Flash Cards Reloj	31
Ábaco Piramidal 5 líneas	4	Dominó Jumbo Ilustrado Puntos Mariquita	19	Flash Cards Fábrica de Números	31
Ábaco Gigante 5 líneas	4	Dominó Jumbo Ilustrado Números	20	Tómbola	31
Mini Ábaco 10 líneas	4	Dominó Jumbo Tradicional	20	Geoespacio	31
Ábaco Gigante 10 líneas	4	Dominó Jumbo Números	20	Calibrador Matemático Jumbo	31
Mini Ábaco 5 líneas	4	Dominó Jumbo Números Changuito	20	Reglas Angulares	31
Ábaco Japoneses Gigante	5	Dominó Jumbo Reloj	20	Torre de Fracciones	36
Ábaco Japoneses 23 x 7 cm	5	Dominó de Relaciones Mixto	20	Torre de Equilibrio	33
Galletas de Relación Geométrica	5	Dominó Jr. Volúmenes	21	Conoce tus Sentimientos	37
Juego del Gato y Cuadros Mágicos	5	Dominó Jr. Fracciones Equivalentes	21	Juego de Doctor 7 y 14 piezas	37
Jumbo Torre	5	Dominó Jr. Puntos	21	Muñecos Sexuados	37
Libro Ábaco Japoneses	6	Dominó Jr. Áreas	21	Gira el Disco y Aprende Partes de la Flor	38
Ábaco Japoneses 23 x 13 cm	6	Dominó Jr. Ángulos	21	Gira el Disco y Aprende Unidades de Medida	38
Cuaderno de trabajo Ábaco Japoneses	7	Dominó Jr. Equivalencia Longitudes	21	Gira el Disco y Aprende Ojo, Garganta y Oído	38
Ábaco Maya	7	Dominó Jr. Regla de Signos de Multiplicación	23	Gira el Disco y Aprende Sistemas del Cuerpo Humano	38
Ábaco Maya Jumbo	7	Dominó Jr. Teorema de Pitágoras	23	Gira el Disco y Aprende Estaciones del Año	38
Cuaderno de trabajo Ábaco de Napier	7	Dominó Jr. Raíces y Potencias	23	Modelo Molecular	39
Libro Ábaco de Napier	7	Dominó Jr. Algebraico	23	Adivina Historia de México	39
Ábaco Napier	7	Dominó Jr. Regla de Signos de División	23	Lotería Pintarrón El Mundo	39
Ecuaciones Lineales y Factorización	8	Dominó Jr. Equivalencia Volúmenes	23	Lotería Pintarrón República Mexicana	39
Kit Prueba Monterrey	8	Dominó Jr. Números Enteros	22	Dominó Jr. Capitales de África	40
Kit Mini Cuerpos Rellenables	8	Dominó Jr. Tablas de Multiplicar	21	Dominó Jr. Capitales de Europa	40
Kit Fracciones	8	Dominó Jr. Fracciones y Quebrados	22	Dominó Jr. Capitales de Asia	40
Kit Boques Lógicos	8	Dominó Jr. Menos a Menos	22	Dominó Jr. Capitales de América	40
Kit Teselas y Ángulos	8	Dominó Jr. Porcentajes	22	Dominó Jr. Capitales	40
Kit de Probabilidad	9	Dominó Jr. Más a Más	22	Dominó Jr. Partes de la Flor	40
Kit El Tiempo	9	Dominó Jr. Fracciones	22	Dominó Jr. Elementos Químicos 1	41
Matemáticas Básicas y Principios de Álgebra	9	Dominó Jr. Números Romanos y Árabigos	22	Dominó Jr. Elementos Químicos 2	41
Kit Laboratorio de Matemáticas	9	Riel Multiusos Regleta	24	Dominó Estados de la República	41
Base 10 con Cubo Transparente	9	Dominó Jr. Potencias	23	Dominó Jr. Química Inorgánica	41
Base 10 conectable CON CUBO	9	Dominó Lógico	24	Dominó Jr. Química Orgánica	41
Ábaco Mini Vertical	10	Triominó	24	Resaque de Fomi República Mexicana	41
Ábaco Vertical	10	Cubos para Apilar	25	Círculos del Conocimiento Ciencias Naturales 1	42
Ábaco Conectable base	11	Bancubi o Q' bits sólidos	24	Círculos del Conocimiento Química (Ciencias III)	42
Ábaco Horizontal	11	Fichas para Contar Chicas	26	Flash Cards Estados de la República	43
Ábaco de Arco	11	Ficha Gigante	26	Balanza Romana	43
Cubo Millar	12	Fichas para Contar	26	Ositos para Balanza	43
Cuaderno para Geoplano	12	Ficha Matemática Cuadrada	26	Pesas para Balanza	43
Geoplano 11x11 Pines con Seguros	12	Corcholatón	26	Dominó de la Nutrición	44
Cromos Geometrizada en el Geoplano	13	Plantilla Numérica	27	Plato Clasificador del Buen Comer	44
Geoplano Doble Cara 17x17 cm	12	Pija Matemática	27	Lotería del Buen Comer	44
Geoplano Jumbo 23x23 cm	12	Corcholatas	27	Círculos de Conocimiento "Nutrición"	44
Geoplano 100 Pines 17 x 17 cm	12	Pija Geométrica con dos Tableros	27	Ruta del Buen Comer	45
Números y Signos Conectables	13	Patrón Geométrico	27	Geo-Reflector	45
Números Impresos	13	Mosaico Lógico	27	Serpientes y Escaleras "Nutrición"	45
Factorizador Matemático	13	Regletas Gigantes	28	Paleta Mezcladora	45
Plano Cartesiano	11	Regletas de Plástico Lisa 291 pzas.	29	Entendiendo mi Cuerpo	46
Trazanúmeros de Madera 1	3	Regleta Preescolar 2 x 2	29	Juego de Torso	46
Números Gigantes Sopladors	13	Regletas de Plástico Graduada 291 pzas.	29	Entendiendo mi Cuerpo "Sistema Óseo"	47
Números Didácticos	14	Regleta Perforada	29	Maqueta Ojo Humano	47
Números Táctiles	14	Lotería de Multiplicación y División	30	Corazón Humano	47
Números Didácticos Gigantes	14	Regleta Conectable 2 x 2	30	Sistema Respiratorio	47
Números Enganchables Braille	14	Libro de Regletas	30	Muela	47
Asociación de Números	14	Lotería de Fracciones	30	Dominó Jumbo Cuerpo Humano (inglés-español)	48
Numeración Posicional	14	Lotería de Suma y Resta	30	Dominó Jumbo Figuras Geométricas y Colores	48
Libro Colorea y Aprende Sumas y Restas	15	Comprobación Teorema de Pitágoras	24	Dominó Jumbo Alfabeto	49
Libro Colorea y Aprende Multiplicación y División	15	Cuerpos Geométricos	32	Dominó Jumbo Animales-Animales	49
Tablero Didáctico Multiplicaciones y Letras 1	16	Cubo Conector	33	Dominó Jumbo Frutas-Frutas	49
Tablero Didáctico Multiplicaciones y Letras 2	16	Mini Cuerpos Rellenables	32	Dominó Jumbo Oficios	49
Tabla Numérica	16	Lotería de Geometría	33	Dominó Jumbo Deportes	49
Tapete Matemático para Invidentes	16	El Libro Banco de Cubos # 1	33	Dominó Jumbo Verduras-Verduras	49
Trencito de los Números	16	Cuerpos Geométricos Rellenables	32	Dominó Jumbo Transportes Marítimos	50
Manitas Numéricas	16	Banco Matemático	35	Dominó Jumbo Verduras	50
Manitas que Cuentan	16	Banco Matemático con Tarjetas	35	Dominó Jumbo Transportes Aéreos	50
Paletas Sumas y Restas	17	Pirámide Circular	34	Dominó Jumbo Transportes Terrestres	50
Ruletas Auxiliares	17	Pirámide Cuadrangular	34	Dominó Jumbo Ropa	50
Reloj Educativo	17	Balanza Matemática	35	Dominó Jumbo Frutas	50
Dado Conjunto	17	Balanza de Líquidos	35	Dominó Jumbo Animales de Granja	51
Dado Polígono	17	Balanza de Equilibrio	35	Dominó Jumbo Estados de Ánimo	51
Girógrafo Gigante Aritmético	17	Oca Matemática	33	Dominó Jumbo Animales Marinos	51



# ÍNDICE ALFABÉTICO

PRODUCTO	PAG.	PRODUCTO	PAG.	PRODUCTO	PAG.
Dominó Jumbo Ilustrado 5 Sentidos	51	Girógrafo Gigante Vocales	63	Mi Tiendita	75
Dominó Jumbo Animales Salvaje	51	Girógrafo Gigante Forma Palabras	63	Teatro Tiendita	75
Dominó Jumbo Herramientas	51	Girógrafo Jumbo Minúsculas	63	Organizador Escalera 6 secciones	75
Dominó Jumbo Cuentos Los 3 Cochinitos	52	Girógrafo Jumbo Mayúsculas	63	Organizador 2 x 3 Secciones	75
Dominó Jumbo Cuentos Pinocho	52	Girógrafo Jumbo Números	63	Memoria Jumbo Tubular "Animales"	76
Dominó Jumbo Cuentos Ricitos de Oro	52	Método Global de Lectoescritura	64	Juego del Gato Jumbo Tubular	76
Dominó Jumbo Cuentos Capercucita Roja	52	Lotería Aprendiendo el Abecedario	65	Prisma Alfabeto Español	76
Dominó Jumbo Ilustrado Dinosaurios	48	Revoltillo de Letras "Los Animales"	65	Prisma Alfabeto Inglés	76
Dominó Jumbo Ilustrado Estados de Ánimo	48	Avalancha de Letras y Números	65	Calendario Didáctico	76
Dominó Jr. Abecedario	53	Revoltillo de letras "Oficios"	65	Fracciones Rectangulares Maestro	76
Dominó Jr. Antónimos	53	Letras Abecedario	66	Cartel Gigante Tabla Periódica de los Elementos	77
Dominó Jr. Acentuaciones	53	Letras Didácticas Minúsculas	66	Prismas de Operaciones	77
Dominó Jr. Sinónimos	53	Letras Didácticas Mayúsculas	66	Tabla Periódica de los Elementos (Mosaico)	77
Dominó Jumbo Ilustrado Colores	48	Letras Vocales Minúsculas	66	Tapete Oca Matemática	78
Dominó Jumbo Ilustrado Animales	48	Letras Vocales Mayúsculas	66	Tapete Oca Tradicional	78
¿Quién soy?	54	Cookie Cutter Cuentos	66	Tapete Aprendiendo a Manejar mi Tiempo	78
Match Word-Picture 1	54	Cookie Cutter Granja	66	Tapete Serpientes y Escaleras Valores	78
Match Word-Picture 2	54	Perrito Salchicha ABC	66	Tapete Parchis	78
Dominó Estireno Mitades	54	Cocodrilo ABC	66	Tapete Serpientes y Escaleras Nutrición	78
Dominó Estireno Transportes	54	ABC Dados	67	Lámina Didáctica El Mundo	79
Dominó Estireno Animales	54	Traza Letras	67	Tapete Abecedario	79
Dominó Estireno Frutas	54	Números Montessori	67	Tapete Alphabet	79
Flash Cards Colores y Formas Geométricas	55	Trazaletas de Madera	67	Tapete Juego del Avión	79
Flash Cards Partes del Cuerpo	55	Spelling Bee Animals	52	Tapete del Bien Comer	79
Flash Cards Alfabeto	55	Spelling Bee Food	52	Casita Campaña	79
Jumbo Banco	55	Spelling Bee At Home	52	Casita de Campaña "Apache"	79
Flash Cards Actions 1	55	Spelling Bee At School	52	Paletas de Apoyo 2 caras	77
Flash Cards Actions 2	55	Lotería de Conjugación	53	Pizarra Paleta	77
Flash Cards Opuestos	55	Máscaras para Cuentos Ricitos de Oro	68	Juego de Geometría para Maestro	80
Match Asociación de Números	56	Máscaras para Cuentos Pinocho	68	Compás	80
Match Asociación de Vocales	56	Máscaras para Cuentos Capercucita Roja	68	Regla de Estireno 1 mt.	80
Match Alfabeto (español)	56	Máscaras para Cuentos Los 3 Cochinitos	68	Mochila para Educadora	80
Match Alphabet (Inglés)	56	Titeres de Mano Profesiones	68	Bata para Educadora	80
Match Opposite 1	56	Titeres de Mano Animales	68	Batita Plástica	80
Match Opposite 2	56	Titeres de Mano Familia	68	Lámina Didáctica Alfabeto	81
Match Geometrías	57	Titeres de Mano Ricitos de Oro	68	Lámina Didáctica Alfabeto Cursivas	81
Match Reloj	57	Titeres de Mano Granja	68	Lámina Didáctica El Plato del Bien Comer	81
Match Oficios	57	Titeres de Mano Capercucita Roja	68	Lámina Didáctica Órganos Sexuales	81
Match Deportes	57	Titeres de Mano Los 3 Cochinitos	68	Lámina Didáctica Aparato Circulatorio Niños	81
Match Frutas y Verduras Bilingüe	57	Lotería Otomí - Español	69	Lámina Didáctica Sistema Óseo Niños	81
Match Siluetas	57	Lotería Náhuatl - Español	69	Lámina Didáctica Aparato Respiratorio Niños	82
Memoria Transportes	58	Lotería Abecedario Otomí-Español	69	Lámina Didáctica Aparato Digestivo Niños	82
Memoria Body Parts	58	Lotería Abecedario Español - Náhuatl	69	Lámina Didáctica Abecedario (Iona)	82
Memoria Expresiones	58	Cuadernos Pinta por Número Suma-Resta Hñahñu (Otomí)	69	Lámina Didáctica Sistema Óseo (Iona)	82
Memoria Frutas y Verduras Inglés	58	Cuadernos Pinta por Número Suma-Resta Náhuatl	69	Lámina Didáctica Tablas de Multiplicar (Iona)	82
Memoria Frutas y Verduras	58	Lotería de Sonidos Hñahñu (Otomí)	69	Lámina Didáctica México (Iona)	82
Memoria Animales Inglés	58	Lotería de Sonidos Náhuatl	69	Sellos Lecto Líneas	83
Memoria Animales	58	Memoria Animales (Lenguaje Sordomudos)	69	Sellos Lecto Animales	83
Memoria Colores Inglés	58	Flash Cards Objetos de la Casa (Lenguaje Sordomudos)	69	Sellos Lecto Ejercicio	83
Memoria Colores	58	Flash Cards Abecedario (Lenguaje Sordomudos)	70	Sellos Lecto Números	83
Tarjetas Didáctica	59	Flash Cards Números (Lenguaje Sordomudos)	70	Sellos Lecto Dibujos	83
Memoria Números Inglés	59	Flash Cards República Mexicana (Lenguaje Sordomudos)	70	Sellos Lecto Figuras Geométricas	83
Memoria Siluetas	59	Flash Cards Colores y Oficios (Lenguaje Sordomudos)	70	Manita Indicadora	83
Memoria Opuestos	59	Dominó Jumbo Animales Español - Hñahñu (Otomí)	70	Sellos Lecto Vocales	83
Corcholata ABC	59	Dominó Jumbo Frutas Español-Náhuatl	70	Sellos Lecto Abecedario	83
Abecedario Conectable	60	Mesa Triangular	71	Sellos Motivacionales	83
Tablero Didáctico Carretillas 1	60	Mesa Preescolar Triangular Jumbo	71	Sellos Bilingües del 1 al 10	83
Tablero Didáctico Carretillas 2	60	Mesa Preescolar Rombo	71	Sellos Bilingües Animales	84
ABC Ensarta	61	Mesa Preescolar Semi-Hexagonal	71	Sellos Bilingües Frutas y Verduras	84
Paletas Alfabeto	61	Mesa Preescolar Hexagonal	71	Sellos Bilingües Medios de Transportes	84
Dado Múltiple	61	Conectores para Mesas	71	Sellos Bilingües Hogar	84
Letras Impresas Minúscula Cursivas	61	Mesa Cuadrada	72	Sello Mini	84
Letras Impresas Mayúsculas Cursivas	61	Mesa Preescolar Rectangular	72	Cojín para Sellos	84
Letras Impresas Minúscula de Molde	61	Mesa Trapezoidal	72	Cojín para Sellos Grande	84
Letras Impresas Mayúsculas de Molde	61	Mesa Preescolar Circular	72	Laberinto dos Caminos	85
Formapalabras	62	Mesa Preescolar Semi-Circular	72	Laberinto tres Caminos	85
Silabario Ilustrado	62	Mesa Preescolar Grupal	72	Laberinto cuatro Caminos	85
Memoria Inyectado Vocales	62	Exhibidor Tubular Con Charolas	73	Mini Alambres Locos	85
Memoria Inyectado Números	62	Exhibidor Tubular Sin Charolas	73	Resaque Decreciente de Cuadros de Plástico	86
Memoria Inyectado Verduras	62	Silla Escolar	73	Cuadros Concéntricos	86
Memoria Inyectado Frutas	62	Mini Exhibido	74	Alambres Locos	86
Memoria Inyectado Animales	62	Exhibidor Inyectado	74	Resaque Círculos Decrecientes	86
Gira El Disco y Aprende Abecedario	62	Porta Libros	74	Torre de Hanoi	86
Gira El Disco y Aprende Colores	62	Caballote	74	Laberinto	86
Letras Enganchables Braille	63	Caballote Sencillo con Godetes	74	Geometrías Volumétricas Ensartables	87
Girógrafo Gigante ¿Cuál es su Nombre?	63	Librero Tubular	74	Imagina	87

# ÍNDICE ALFABÉTICO

PRODUCTO	PAG.	PRODUCTO	PAG.	PRODUCTO	PAG.
Tubos Educativos	87	Gusano Feliz y Aros	100	Familia Conectable	113
Medias Lunas Conectables	87	Oca Ensarte	100	Niño Acrobata	113
Ovnis y Aros Conectables	87	Escalera de Equilibrio	100	Juego Granjero	113
Animales Acrobatas	87	Tapete Educativo Twiz Twiz	100	Cerca Didáctica	113
Animales Satelitales	88	Pesas y Mancuernas Psicomotoras Rellenables	100	Ficha Conectable de Seriación	113
Constructor Radial	88	Caminadora en Equipo	100	Diamantes de Equilibrio	113
Geometrías Espaciales	88	Atina y Aprende	101	Senso Disco Geométrico	114
Escalera Mágica	88	Atina Nido	101	Senso Disco Puntos	114
Tiras Mecano	88	Atina Payaso	101	Senso Disco Texturas	114
Jumbo Block de Ensamble	88	Atinale Futbol	101	Senso Disco Braille	114
Muñeco Malabarista	89	Ponle la Cola al Burro	101	Satélite de Construcción	115
Platillo Doble Extendido	89	Atinale Baloncesto	101	Construtazos	115
Curva Mágica	89	Ensarte de Colores	102	Escalarama	115
Ensamblados Radiales	89	Botón Geométrico	102	Cadena de Animalitos	115
Herraduras	89	Bota Alcancia	103	Oruga Arcoiris	115
Ositos Enganchables	89	Pulpo Texturas	103	Rótulas Educativas	115
Platillo Constructor	90	Tablero de Coordinación con Lápiz	103	Animales Prehistóricos	116
Anillos Conectables	90	Pasa Listón Conejo Burro	103	Dinosaurios Clasificadores	116
Faroles	90	Botón Apilable	103	Animales de la Jungla	116
Pe-peces	90	Agujas	103	Animales de la Granja	116
Figuras Locas	90	Mi Tablita Tejedora	104	Perros Clasificadores	116
Juego Pesca Conectable	90	Tablero con Pijas	104	TRI-1 Triángulo 50x50x15 cm	117
Cadena Geométrica	91	Pija Mixta para Tabla Perfofel	104	RAM-1 Rampa 52x18x40 cm	117
Cadena Gigante	91	Pija Gigante con Plantillas	104	RAO-2 Rampa Ondulada	117
Cadena Lateral	91	Pijas Gigantes Solas	104	COR- Cojín Redondo60x15 cm	117
Cadena de Ensamblados Geométricos	91	Tabla Perforada de Plástico	104	CUB-1 Cubo 40x40x40 cm	117
Clasificación de Figuras	91	Constructor Móvil	105	RAM-2 Rampa 40x70x40 cm	117
Aros Geométricos Triángulo	91	Bloquis "Y"	105	ESC-1 Escalera 60x40x40 cm	117
Aros Geométricos Cuadrado	91	Módulo "H"	105	COR-2 Cojín Redondo100x15 cm	117
Estructurama	92	Mecano Bloques	105	CUB-2 Cubo 60x60x60 cm	117
Maxi-Kinderello	92	Seguros y llaves para remolque de bloques	105	RAM-3 Rampa 60x90x60 cm	117
Niños con Ensamble Lateral	92	Remolque de Bloques	105	ESC-2 Escalera 60x60x60 cm	117
Multiformas	92	Bloques Arquitectónicos	106	CUL-1 1/4 Luna 30R.x15 cm	117
Armando el Conejo	92	Megablock	106	REC-1 Rectángulo 40x40x60 cm	117
Conejo Junior	92	Geometrías de Ensamble	105	RAM-4 Rampa 80x100x60 cm	117
Payasito Kindirello	93	Cubo Direccional	106	ESC-3 Escalera 80x60x60 cm	117
Víbora Eslabón	93	Jumbo Tronco	106	REC-2 Rectángulo 60x60x80 cm	117
Pulpo Enganchable	93	Mini Tronco	106	RAO-1 Rampa Ondulada	117
Flor Imperial	93	Soma con Cubo Transparente	106	PUR-1 Puente Recto	117
Foco Enroscable	93	Tornillos y Tuercas	107	CUL-2 1/4 Luna60R.x15 cm	117
Juego de Engranajes	93	Mecano Tornillo	107	MDL-1 1/2 Luna 60x60x5 cm	117
Patitos Clasificadores	94	Tornillo y Desarmadores	107	MDL- 1/2 Luna 60x40x15 cm	117
Juego de Transportes	94	Construyendo	107	COL-1 Colchoneta 67x67x5 cm	117
Tenis	94	Mazo Tronco	107	COL-2 Colchoneta 100x67x5 cm	117
Huellas Pie y Mano	94	Birlos Educativos	107	COL-5 Colchoneta 60x90x20 cm	117
Transportes Conectables	94	Tuercas y Tornillos Mixtos	108	COL-6 Colchoneta 60x100x20 cm	117
Muñeco Articulado	94	Uniones Educativas	108	COL-3 Colchoneta 100x60x5 cm	117
Maxicubo	95	Herramientas	108	COL-4 Colchoneta 120x60x5 cm	117
Cubo Mágico	95	Tubos y Conectores	108	POS-1 Poste20x15x70 cm	117
Resaque Geométrico	95	Juego Plomero	108	POS-4 Poste 40x40x60 cm	118
Cubi-Max	95	Mega Curva	109	CIL-1 Poste 20x60 cm	118
Cubimax Jumbo	95	Chita-Changuitos	109	CIL-2 Poste 30x60 cm	118
Cubo Ensarte de Figuras	95	Dado Infantil	109	MED-1 Media Dona70x20 cm	118
Cilindros de Plastimadera	96	Jumbo Dado de Puntos	109	POS-2 Poste 20x20x150 cm	118
Prisma Rectangular Plastimadera	96	Hexágono Israelí	109	MED-2 Media Dona 130x30 cm	118
Cubos para Bloques Lógicos	97	Chita-changuitos Gigantes	109	POS-3 Poste40x20x60 cm	118
Dados Complementarios para Bloques Lógicos	97	Estrella Gigante de Colores con Postes	110	VER-1 Viga de Equilibrio Redonda	118
Geometría de Abstracción	97	Estrella de Colores	110	BAL-1 Balón Chico 50 cm	118
Cuaderno para Bloques Lógicos	97	Estrella Doble Extendida	110	BAL-2 Balón Mediano 80 cm	118
Bloques Lógicos	97	Mini Estrella	110	BAL-3 Balón Grande 150 cm	118
Tabiques de Equilibrio	96	Estrella Doble Gigante	110	ESB-1 Escalera con Base	118
Eslabón para Alberca	97	Girasol	110	Barrilaco Chico 80x95 cm	118
Ladrillo Básico	96	Pirámide de Aros	111	Barrilaco 100x120 cm	118
Jumbo Block	96	Barrilitos Apilables	111	VEC-1 Viga de Equilibrio Cuadrada	118
Mega Link Chico	98	Animales Apilables	111	BAC-1 Base Cuadrada	118
Mega Link Gigante	98	Sombrero Apilable	111	SAL-3 Salchicha Grande 60x180 cm	118
Cepillo Jumbo	98	Calabacita Tridimensional	111	SAL-1 Salchicha Chica 40x150 cm	118
Juego del Pescador	98	Pirámide Campana	111	SAL-2 Salchicha Mediana 50x160 cm	118
Cubi Cepillo	98	Rueda de la Fortuna	112	SAL-4 Salchicha Jumbo 65x200 cm	118
Juego de Cepillo	98	Forma Circulos	112	BAR-1 Base Redonda Chica	118
Geometría de Ensarte de Colores	99	Triángulos y Cuadros Psicomotores	112	BAR-3 Base Redonda Grande	118
Mini Ensarte Geométrico	99	Forma Pelotas	112	BAR-4 Base Redonda Jumbo	118
Corcholatas Gigante	99	Cubo sin Fin Liso	112	BAR-2 Base Redonda Mediana	118
Geometría Lógica de Ensarte	99	Cubo sin Fin Letras Mayúsculas	112	Porta Bebé 50x15x60 cm	118
Botón de Formas	99	Cubo sin Fin con Números	112	Pelota Bebé 15 cm	118
Botón Magicolor	99	Cubo sin Fin Letras Minúsculas	112	Kit Chico 11 piezas	119

# ÍNDICE ALFABÉTICO

PRODUCTO	PAG.	PRODUCTO	PAG.	PRODUCTO	PAG.
Kit de Estimulación Grande 11 piezas	119	Cubo Expresiones	133	Pollo	149
Kit de Estimulación 8 piezas	119	Cubi Texturas 4 piezas	133	Frutas y Lácteos	149
Kit de 6 piezas con Túnel	119	Cubo Lateralidad	133	Huevitos	148
Kit de 3 Piezas	119	Cubo Fracciones	133	Mango	148
Kit de Estimulación Jumbo de 11 pzas.	119	Cubo de Texturas	134	Peras	148
Kit Gimnasio 4 pzas.	120	Cubo de Puntos	134	Chile	148
Kit Gimnasio 3 pzas.	120	Cubo de Vocales	134	Papas	148
Viga de Equilibrio Redonda	120	Cubo Números 7 al 12	134	Zanahoria	148
Salchicha con Soportes	120	Cubo Números 1 al 6	134	Plátano	148
Viga de Equilibrio Plana	120	Cubo de Sentidos	134	Limón	148
Kit-1	121	Cubo Montessori	135	Uvas	149
Kit-2	121	Montable Cochinito	135	Fresa	149
Kit-3	121	Montable Avión	135	Casita Mágica Hands	149
Kit-4	121	Montable Carro	135	Reloj con Resaques Geométricos	150
Kit-5	121	Balón Chico	135	Llaves Lógicas	150
Kit-6	121	Balón Mediano	135	Reloj Mecánico con Resaques Geométricos	150
Kit-7	122	Balón Grande	135	Carrito de Supermercado Vacío	149
Kit-8	122	Barrilaco	135	Juego de Plancha	150
Kit-9	122	Pintura Digital	136	Super Divertido 1 (cajas)	151
Kit-10	122	Set Moldea con Plastilina	136	Super Divertido 2 (latas)	151
Kit-11	122	Batita Pintor 1 pza.	136	Aprendiendo a Manejar mi Tiempo	152
Kit-12	122	Godete para pintura	136	Carretilla Infantil	152
Kit-13	123	Plastilina	136	Dentadura Educativa	152
Kit-14	123	Dominó Colores y Frutas	138	Billetes y Monedas Educativas	152
Kit-15	123	Par de Maracas Bicolor	138	Rompecabezas Preescolar Granja	153
Kit-16	123	Güiro Carita	138	Rompecabezas Preescolar Transportes	153
Kit-17	123	Maracas solas	137	Rompecabezas Preescolar Mascotas	153
Kit-18	123	Maracas y Güiro	137	Rompecabezas Tren	153
Kit-19	124	Par de Maracas Carita	137	Rompecabezas Numérico del Mar	153
Kit-20	124	Palo de Lluvia	137	Memoria Verduras	153
Kit-21	124	Pandero Musical	137	Memoria Frutas	153
Kit-22	124	Pandero Transparente Musical	137	Memoria Animales	153
Kit-23	124	Castañuelas con Mango	139	Lotería Tradicional Mexicana	155
Kit-24	124	Cruceta Cascabel	138	Lotería de Sonidos Instrumentos Musicales	154
Kit-25	125	Tambor Chico Solplado	138	Lotería de Sonidos La Ciudad	154
Balanza	125	Castañuelas	139	Lotería y Memoria	155
Dominó Gigante Puntos	126	Xilófono	139	Lotería de Sonidos Los Animales	154
Kit con Alberca	126	Teatro Infantil	139	Memoria Animales Fotográficos	154
Alberca Cuadrada con Luz	126	Teatro Digital	139	Memoria Deportes	154
Alberca Plegable	126	Boli-Bolicho	140	Memoria Animales Ilustrados	154
Alberca Circular Transformable	126	Bolicho Barrilito	140	Memoria Objetos	154
Alberca Circular con Luz	126	Mini Bolicho	140	Tablero Inteligente con libro	155
Alberca de Pelotas Chica	127	Bolicho Mediano	140	Libro Desarrollo de la Inteligencia	155
Alberca para Pelotas Mediana	127	Bolicho Gigante	140	Tangram Cuadrado Gigante	156
Alberca para Pelotas Grande	127	Bolicho Jumbo	140	Tangram 10 juegos	156
Alberca de Pelotas Estructura Tubular Redonda	127	Juego de Patio de Equilibrio	141	Tangram en CD 1 juego	156
Alberca Octagonal	127	Cuerdas	142	Tangram Oval Gigante	156
Alberca para Pelotas Cuadrada Estructura Tubular	127	Costalito Saltarín	142	Tangram Oval 1 juego	156
Alberca Transformable Plus	128	Juego de Patio	142	Tangram Oval 10 juegos	156
Alberca Cuadrada Transformable	128	Cono Trunco	143	Maratón Tangram	156
Pelotas Gigantes	129	Mini Cono Trunco	143	Tangram Mediano	156
Esferas	129	Frisby	143	Cardio Tangram Cd. en Plástico	157
Túnel Gusano 5 Secciones	129	Zancos	143	Oca Tradicional	157
Túnel Gusano 7 Secciones	129	Escalera Brinca Brinca	143	Tangram 3D	157
Túnel Gusano	129	Balancín	145	Resaque Animalitos	157
Colchoneta Gus	130	Paracaídas con Hoyo	144	Resaque Coche con Pija	158
Colchoneta Contentín	130	Aros Rítmicos	144	Pentominó	158
Colchoneta Recta	130	Aro Ula-Ula	144	Triángulo por Triángulo	158
Colchoneta Adherible	130	Paracaídas sin Hoyo	144	Cuadro por Cuadro	158
Media Dona Grande	131	Cono Base Cuadrada	144	Resaque de Plástico Barco	158
Media Dona Chica	131	Cono Señal	144	Resaque de Plástico Pez	158
Colchoneta Plegable	130	Atina con Frisby	145	Resaque de Plástico Flor	158
Rodillo Colgante Vinil	130	Juego de Baloncesto	145	Gato Múltiple	159
Hexágono de Texturas	131	Salto de Obstáculos	145	Pista Educativa Nivel 1	159
Tapete de Texturas Animales y Sonidos	131	Portería Chuta-Gol	145	Pista Educativa Nivel 2	159
Cubo Soma Jumbo	132	Dominó Jumbo Derechos de los Niños	146	Pista Educativa Nivel 3	159
Tapete de Texturas	131	Serpientes y Escaleras "Valores"	146	Kit Pento-Tangram	157
Cubo Rompefiguras Selva	132	Alcancia de Valores	146	Tic Tac Turtle	159
Cubo Rompefiguras Granja	132	Lotería de Señales	146	Ajedrez con Tablero de Plástico	160
Cubo Transformable Transportes	132	Lotería de Valores	146	Ajedrez con Tablero de Tela	160
Tapete de Coordinación No. 1 al 6	131	Señal Baja la Palanca Niña	146	Ajedrez Gigante	161
Tapete de Coordinación No. 7 al 12	131	Señal Baja la Palanca Niño	146	Tablero para Ajedrez Gigante	161
Tapete de Coordinación Vocales	131	Memoria los Derechos de los Niños y las Niñas	147	Ajedrez Programa "SEP" con Tablero	161
Cubo Bolsitas	132	Lotería los Derechos y Deberes de los Niños y las Niñas	147		
Cubo Signos Matemáticos	133	Juego de Señales	147		
Cubo Geométrico	133	Semáforo	147		